

INSPIRON™

KURULUM KILAVUZU

DELL™
YOURS IS HERE

INSPIRON™

KURULUM KILAVUZU

Tescilli model: P10F Serisi

Tescilli tip: P10F001; P10F002

Not, Dikkat ve Uyarılar

 **NOT:** NOT, bilgisayarınızdan daha iyi şekilde yararlanmanızı sağlayan önemli bilgiler verir.

 **UYARI: UYARI,** donanımda olabilecek hasarları ya da veri kaybını belirtir ve bu sorunun nasıl önleneceğini anlatır.

 **UYARI: UYARI,** meydana gelebilecek olası maddi hasar, kişisel yaralanma veya ölüm tehlikesi anlamına gelir.

Dell™ n Serisi bilgisayar satın aldıysanız, bu belgede yer alan Microsoft® Windows® işletim sistemlerine yönelik başvurular geçerli değildir.

Bu öge, Rovi Corporation'ın sahip olduğu ABD patent ve diğer fikri mülkiyet hakları ile korunan telif hakkı koruma teknolojisini içerir. Tersine mühendislik işlemi ve demonte yasaktır.

Bu belgedeki bilgiler önceden bildirilmeksizin değiştirilebilir.

© 2010 Dell Inc. Tüm hakları saklıdır.

Dell Inc.'nin yazılı izni olmadan bu materyallerin herhangi bir şekilde çoğaltılması kesinlikle yasaktır.

Bu metinde kullanılan ticari markalar: *Dell, DELL* logosu, *YOURS IS HERE, Inspiron, Solution Station,* ve *DellConnect* Dell Inc.'in ticari markalarıdır; *Intel, Pentium* ve *Centrino* tescilli ticari ve *Core* ise Intel Corporation'ın ABD ve diğer ülkelerde ticari markasıdır; *Microsoft, Windows, Windows Vista,* ve *Windows Vista* başlat düğmesi logosu ABD ve/veya diğer ülkelerde Microsoft Corporation'ın ya ticari ya da tescilli ticari markalarıdır; *AMD, AMD Athlon, AMD Turion, AMD Phenom* ve *ATI Mobility Radeon* Advanced Micro Devices, Inc.'in ticari markalarıdır; *Blu-ray Disc* Blu-ray Disc Association'ın ticari markasıdır; *Bluetooth* Bluetooth SIG, Inc.'in tescilli ticari markasıdır ve Dell tarafından lisans altında kullanılmaktadır.

Bu belgede, marka ve adların sahiplerine ya da ürünlerine atıfta bulunmak için başka ticari marka ve ticari unvanlar kullanılabilir. Dell Inc. kendine ait olanların dışındaki ticari markalar ve ticari unvanlarla ilgili hiçbir mülkiyet hakkı olmadığını beyan eder.

Ekim 2010

P/N H9DKF

Rev. A04

İçindekiler

Inspiron Dizüstü Bilgisayarınızı Kurma	5
Bilgisayarınızı Kurmadan Önce	5
AC Adaptörünü Bağlama	6
Ağ Kablosunu Takın (İsteğe Bağlı)	7
Güç Düğmesine Basın	8
İşletim Sisteminin Kurulumu	9
Sistem Kurtarma Ortamı Oluşturun (Tavsiye edilir)	10
SIM kartı takın (İsteğe bağlı)	12
Kablosuz Bağlantıyı Etkinleştirme veya Devre Dışı Bırakma (İsteğe bağlı)	14
Kablosuz Ekran Kurulumu (İsteğe Bağlı)	16
İnternet'e Bağlanma (İsteğe bağlı)	17
Yazılımı Dell Digital Delivery Kullanarak Yükleyin	21

Inspiron Dizüstü Bilgisayarınızı Kullanma	24
Sağdan Görünüm Özellikleri	24
Soldan Görünüm Özellikleri	26
Arkadan Görünüm Özellikleri	28
Önden Görünüm Özellikleri	29
Durum Işıları ve Göstergeler	30
Bilgisayarın Alt Kısmı ve Klavye Özellikleri	32
Dokunmatik Yüzey Hareketleri	34
Çoklu Ortam Kontrol Tuşları	36
Optik Sürücüyü Kullanma	38
Ekran Özellikleri	40
Pili Çıkarma ve Yerine Takma	42
Yazılım Özellikleri	44
Dell DataSafe Çevrimiçi Yedekleme	45
Dell Dock	46

İçindekiler

Sorunları Çözme	47	Yardım Alma	71
Sesli Uyarı Kodları	47	Teknik Destek ve Müşteri Hizmetleri . . .	72
Ağ Sorunları	48	DellConnect™	73
Güç Sorunları	49	Çevrimiçi Hizmetler	73
Bellek Sorunları	50	Sipariş Durumu Otomatik Yanıt Hizmeti . .	74
Kilitlenmeler ve Yazılım Sorunları	51	Ürün Bilgileri	75
Destek Araçlarını Kullanma	54	Garanti Altındaki ya da Kredi İle Satın Alınan Ürünleri Onarım İçin Gönderme . . .	75
Dell Destek Merkezi	54	Aramadan Önce	77
Dell İndirmelerim	55	Dell'e Başvurma	79
Sistem İletileri	56	Daha Fazla Bilgi ve Kaynak Bulma . . .	80
Donanım Sorun Giderici	58	Özellikler	83
Dell Diagnostics	59	Ek	91
İşletim Sisteminizi Geri Yükleme . . .	63	NOM veya Resmi Meksika Standardı'na İlişkin Bilgiler (Sadece Meksika)	91
Sistem Geri Yükleme	64	Dizin	92
Dell DataSafe Yerel Yedekleme	65		
Sistem Kurtarma Ortamı	68		
Dell Factory Image Restore	69		

Inspiron Dizüstü Bilgisayarınızı Kurma

Bu bölümde Inspiron dizüstü bilgisayarınızın kurulması ile ilgili bilgiler verilmektedir.

Bilgisayarınızı Kurmadan Önce

Bilgisayarınızı yerleştirirken, güç kaynağına kolayca erişebildiğinizden, havalandırmanın yeterli olduğundan ve bilgisayarınızın yerleştirildiği yüzeyin düz olduğundan emin olun.

Inspiron dizüstü aygıtınızın çevresindeki hava akışının engellenmesi, aşırı ısınmasına neden olabilir. Bilgisayarın aşırı ısınmasını önlemek için bilgisayarın arka tarafında en az 10,2 cm (4 inç) ve diğer taraflarda da minimum 5,1 cm (2 inç) aralık bırakıldığından emin olun. Açık olduğu sırada, bilgisayarınızı asla dolap ya da çekmece gibi kapalı bir yere koymamalısınız.

⚠ UYARI: Havalandırma deliklerini tıkamayın, içine nesnelere itmeyin veya içinde toz birikmesine izin vermeyin. Dell™ bilgisayarınız çalışırken, kapalı evrak çantası gibi düşük hava akımı olan ortamlara koymayın. Hava akışının sınırlandırılması bilgisayara zarar verebilir veya yangına yol açabilir. Bilgisayar ısındığında, fanı çalıştırır. Fan gürültüsü normaldir ve fanda veya bilgisayarda sorun olduğunu göstermez.

⚠ DİKKAT: Bilgisayarın üzerine ağır veya keskin nesnelere koymak, bilgisayarın kalıcı olarak hasar görmesine neden olabilir.

AC Adaptörünü Bağlama

AC adaptörünü bilgisayara ve sonra elektrik prizine ya da akım koruyucuya bağlayın.

⚠ UYARI: AC adaptörü tüm dünyadaki elektrik prizleriyle çalışır. Ancak güç konnektörleri ve anahtarlı uzatma kabloları ülkelere göre farklılık gösterir. Uyumsuz bir kablo kullanılması veya kablonun anahtarlı uzatma kablosuna veya elektrik prizine yanlış bağlanması yangına veya bilgisayarınızın kalıcı zarar görmesine neden olabilir.

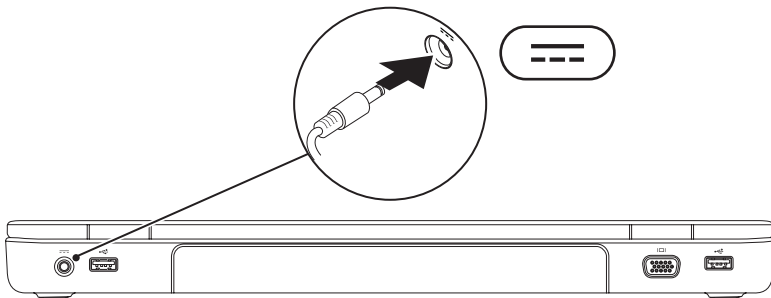

Ağ Kablosunu Takın (İsteğe Bağlı)

Kablolu ağ bağlantısını kullanmak için ağ kablosunu takın.

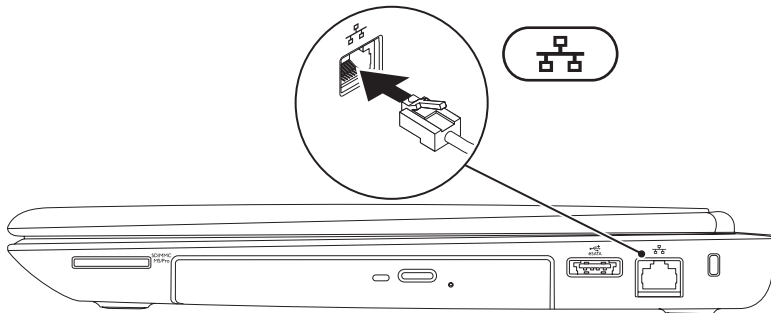

Güç Düğmesine Basın

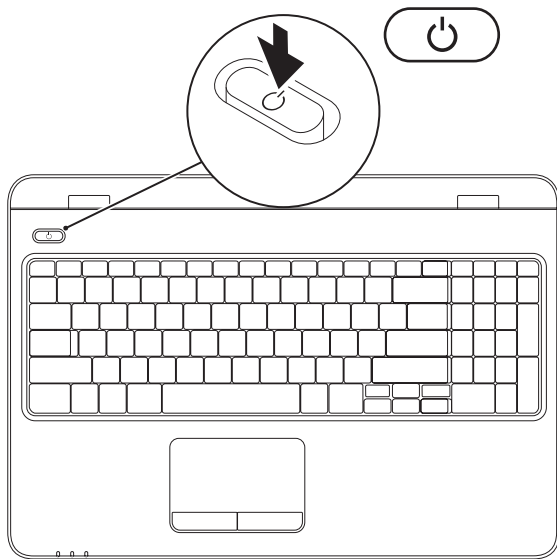



İşletim Sisteminin Kurulumu

Dell bilgisayarınız satın alırken seçmiş olduğunuz işletim sistemi ile önceden yapılandırılmıştır.

Microsoft Windows'u Kurun

Microsoft® Windows® işletim sistemini ilk kez kurmak için, ekrandaki yönergelere uyun. Bu adımlar zorunludur ve tamamlanması zaman alabilir. Windows kurulum ekranları sizi aralarında lisans sözleşmelerinin kabul edilmesi, tercihlerin ayarlanması ve İnternet bağlantısının kurulmasının da yer aldığı çok sayıda prosedür içinde yönlendirecektir.

 **DİKKAT: İşletim sistemi kurulum sürecini yarıda kesmeyin. Kurulum sürecini yarıda kesmek bilgisayarınızı kullanılmaz hale getirebilir ve işletim sistemini yeniden yüklemeniz gerekir.**

 **NOT:** En iyi bilgisayar performansını elde etmek için **support.dell.com** adresinde bulunan, bilgisayarınıza uygun en son BIOS'u ve sürücülerini indirip yüklemeniz önerilir.

 **NOT:** İşletim sistemi ve özellikler hakkında daha fazla bilgi için, bkz. **support.dell.com/MyNewDell**.

Ubuntu'nun Kurulumu

Ubuntu® işletim sistemini ilk kez kurmak için ekrandaki yönergeleri izleyin. İşletim sistemine özgü daha fazla bilgi için Ubuntu belgelerine bakın.

Sistem Kurtarma Ortamı Oluşturun (Tavsiye edilir)

 **NOT:** Microsoft Windows'u kurar kurmaz bir sistem kurtarma ortamı oluşturmanız tavsiye edilir.



Sistem kurtarma ortamı, veri dosyalarını korurken (*İşletim Sistemi* diskine ihtiyaç olmadan) bilgisayarını satın aldığınızdaki çalışır duruma geri getirmek için kullanılabilir. Donanım, yazılım, sürücü veya diğer sistem ayarında yapılan değişiklikler bilgisayarınızı istenmeyen bir çalışama durumuna getirirse sistem kurtarma ortamını kullanabilirsiniz.

Sistem kurtarma ortamı oluşturmak için aşağıdakilere ihtiyacınız olacaktır:

- Dell DataSafe Yerel Yedekleme
- Minimum 8 GB kapasiteli USB bellek veya DVD-R/DVD+ R/Blu-ray Disc™

 **NOT:** Dell DataSafe Local Backup yeniden yazılabilir diskleri desteklemez.

Bir sistem kurtarma ortamı oluşturmak için:

1. AC adaptörünün bağlı olduğundan emin olun (bkz "AC Adaptörünü Bağlama" sayfa 6).
 2. Diski veya USB belleği bilgisayarınıza yerleştirin.
 3. **Başlat**  → **Programlar** → **Dell DataSafe Local Backup** ögesini tıklatın.
 4. **Sistem Kurtarma Ortamı Oluştur** ögesini tıklatın.
 5. Ekrandaki yönergeleri izleyin.
-  **NOT:** Sistem kurtarma ortamını kullanma hakkında bilgi için, bkz "Sistem Kurtarma Ortamı" sayfa 68.

SIM kartı takın (İsteğe bağlı)

△ **DİKKAT:** Mobil Geniş Bant karta sahip bir bilgisayar satın almadığınız takdirde SIM kart yuvasına bir SIM kart yerleştirmeyin. Böyle yapmanız durumunda bilgisayarınız kullanılamaz hale gelir ve onarılması için bir servis elemanına başvurmanız gerekir. Bir Mobil Geniş Bant kart satın alıp almadığınızı görmek için satın alma faturanızı kontrol edin.

✍ **NOT:** İnternete erişmek için bir EVDO kartı kullanıyorsanız SIM kartı takmak gerekli değildir.

Bilgisayarınıza bir Abone Kimlik Modülü (SIM) kartı takmak internete bağlanmanızı sağlar. İnternete erişmek için merkezi geniş bant ağ bağlantınızın dahilinde olmanız gerekir.

SIM kartı takmak için:

1. Bilgisayarınızı kapatın.
2. Pili çıkartın, (bkz. sayfa 42) "Pili Çıkarma ve Takma".
3. Pil yuvasında, SIM kartı yuvasına kaydırın.
4. Pili takın, (bkz. sayfa 42) "Pili Çıkarma ve Takma".
5. Bilgisayarınızı açın.

SIM kartı çıkartmak için, bastırın ve SIM kartı çıkartın.

Inspiron Dizüstü Bilgisayarınızı Kurma

- 1 pil yuvası
- 2 SIM kartı
- 3 SIM kartı yuvası

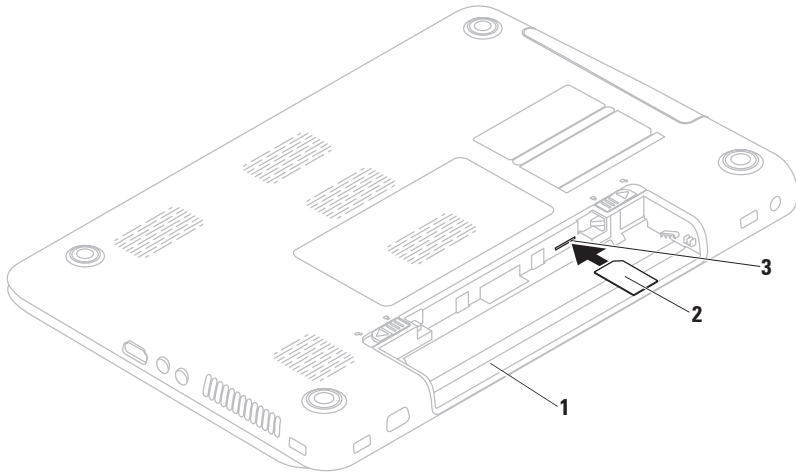

Kablosuz Bağlantıyı Etkinleştirme veya Devre Dışı Bırakma (İsteğe bağlı)

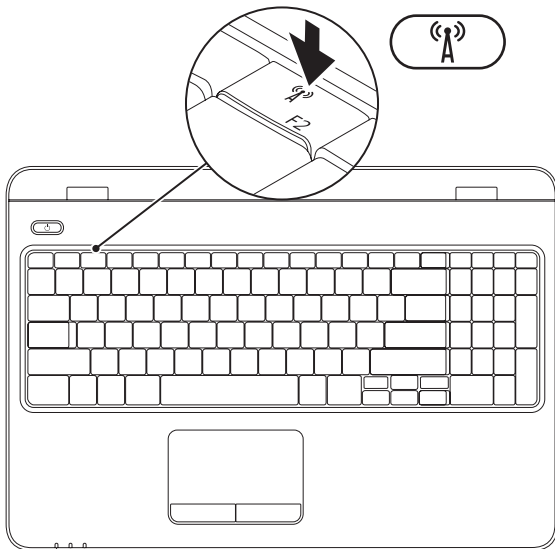

NOT: Bilgisayarınızda kablosuz özelliği sadece satın alma sırasında bir WLAN kartı sipariş ettiyseniz mevcuttur. Bilgisayarınız tarafından desteklenen kartlar hakkında daha fazla bilgi için, 83. sayfadaki "Özellikler" adlı bölüme bakın.

Kablosuzu etkinleştirmek için:

1. Bilgisayarınızın açık olduğundan emin olun.
2. Klavye üzerindeki fonksiyon tuşları sırasındaki  kablosuz tuşuna basın. Seçiminizin onayı ekranda görüntülenir.

Kablosuz etkin



Kablosuz devre dışı

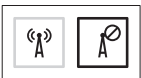

Kablosuzu devre dışı bırakmak için:

Tüm radyoları kapatmak için klavye üzerindeki fonksiyon tuşları sırasındaki kablosuz  tuşuna yeniden basın.

NOT: Kablosuz tuşu bilgisayarınızdaki kablosuz radyoları (Wi-Fi ve Bluetooth®) hızlı bir şekilde kapatmanızı sağlar; örneğin uçakta tüm kablosuz radyolarınızı kapatmanızın istendiği durumlarda gibi.

Kablosuz Ekran Kurulumu (İsteğe Bağlı)

 **NOT:** Kablosuz ekran özelliği tüm bilgisayarlarda desteklenmeyebilir. Kablosuz ekranın kurulumu için donanım ve yazılım gereklilikleri ile ilgili bilgi için, www.intel.com adresine bakın.

Intel® kablosuz ekran özelliği, bilgisayarınızın ekranını kablo kullanmaksızın TV ile paylaşmanıza olanak tanır. Kablosuz ekranı kurmadan önce TV'nize bir kablosuz ekran adaptörü bağlamanız gerekmektedir.

 **NOT:** Kablosuz ekran adaptörü bilgisayarınızla birlikte verilmez ve ayrıca satın alınması gerekir.

Bilgisayarınız kablosuz ekran özelliğini destekliyorsa, Windows masaüstünde Intel® Kablosuz Ekran  simgesi görüntülenecektir.

Kablosuz ekranı kurmak için:

1. Bilgisayarınızın açık olduğundan emin olun.
2. Bilgisayarınızda kablosuzun etkinleştirilmiş olduğundan emin olun (bkz. sayfa 14 "Kablosuzu Etkinleştirin veya Devre Dışı Bırakın").
3. Kablosuz ekran adaptörünü TV'ye bağlayın.
4. TV'yi açın.
5. TV'niz için uygun video kaynağını seçin HDMI1, HDMI2 veya S-Video gibi.
6. Masaüstünüzdeki Intel® Kablosuz Ekran  simgesini tıklayın. **Intel® Kablosuz Ekran** penceresi görünür.
7. **Kullanılabilir ekranları tara** ögesini seçin.
8. **Algılanan kablosuz ekranlar** listesinden kablosuz ekran adaptörünüzü seçin.
9. TV'nizin üzerinde görünen güvenlik kodunu girin.

Kablosuz ekranı etkinleştirmek için:

1. Masaüstünüzdeki Intel® Kablosuz Ekran



simgesini tıklayın.

Intel® Kablosuz Ekran penceresi görünür.

2. **Mevcut Adaptöre Bağlan** öğesini seçin.



NOT: Bilgisayarınıza bir Bluetooth cihazı taktığınızda kablosuz ekran bağlantısı kesilebilir. Kablosuz ekran bağlantısını yenilemek için, Bluetooth cihazı takıldıktan sonra kablosuz ekran bağlantısını yeniden yapın.



NOT: "Intel Wireless Display Connection Manager," (Kablosuz Ekran Bağlantı Yöneticisi) için en son sürücüyü indirmek ve yüklemek üzere support.dell.com/support/downloads adresine gidin.



NOT: Kablosuz ekran hakkında daha fazla bilgi için, kablosuz ekran adaptörü belgelerine bakın.

İnternet'e Bağlanma (İsteğe bağlı)

İnternete bağlanmak için, bir harici modem veya ağ bağlantısı ve bir İnternet Servis Sağlayıcısı'na (İSS) gereksinim vardır.

İlk siparişinizde harici bir USB modem veya WLAN adaptörü bulunmuyorsa

www.dell.com adresindeki Dell web sitesinden satın alabilirsiniz.

Kablolu Bağlantı Kurma

- Çevirmeli ağ bağlantısı kullanıyorsanız, İnternet bağlantınızı kurmadan önce telefon kablosunun bir ucunu isteğe bağlı harici USB modeme, diğer ucunu da telefon prizine takın.
- DSL veya kablo/uydu modem bağlantısı kullanıyorsanız, kurulum yönergeleri için ISP'nize veya cep telefonu servisini veren kuruluşa başvurun.

Kablolu İnternet bağlantınızın kurulumunu tamamlamak için 19. sayfadaki "İnternet Bağlantınızı Kurma" bölümünde verilen yönergeleri izleyin.

Kablosuz Bağlantı Kurma

 **NOT:** Kablosuz yönlendiricini kurmak için, yönlendiricinizle birlikte gelen belgelere bakın.

Kablosuz İnternet bağlantınızı kullanabilmek için öncelikle kablosuz yönlendiricinize bağlanmalısınız.

Kablosuz yönlendirici bağlantınızı kurmak için:

Windows Vista®

1. Bilgisayarınızda kablosuzun etkinleştirilmiş olduğundan emin olun (bkz. sayfa 14 "Kablosuzu Etkinleştirin veya Devre Dışı Bırakın").
2. Açık dosyaları kaydedip kapatın ve açık programlardan çıkın.
3. **Başlat**  → **Bağlan** öğelerini tıklatın.
4. Kurulumu tamamlamak için ekrandaki yönergeleri izleyin.

Windows® 7

1. Bilgisayarınızda kablosuzun etkinleştirilmiş olduğundan emin olun (bkz. sayfa 14 "Kablosuzu Etkinleştirin veya Devre Dışı Bırakın").
2. Açık dosyaları kaydedip kapatın ve açık programlardan çıkın.
3. **Başlat**  → **Denetim Masası** ögesini tıklatın.
4. Arama kutusuna, **ağ** yazın ve ardından **Ağ ve Paylaşım Merkezi** → **Bir ağa bağlan** ögesini tıklatın.
5. Kurulumu tamamlamak için ekrandaki yönergeleri izleyin.

İnternet Bağlantınızı Kurma

ISS'ler ve ISS'lerin hizmetleri ülkeye göre değişir. Ülkenizde verilen hizmetleri öğrenmek için ISS'nize başvurun.

İnternet'e bağlanamıyorsanız, ancak önceden bağlandıysanız, ISS'nizin hizmetinde bir kesinti olabilir. Hizmetin var olup olmadığını öğrenmek için ISS'nize başvurun veya daha sonra tekrar bağlanmayı deneyin.

ISP bilgilerinizi elinizin altında bulundurun. ISS'niz yoksa, **İnternet'e Bağlan** sihirbazı bir ISS edinmenize yardımcı olabilir.

Inspiron Dizüstü Bilgisayarınızı Kurma

Internet bağlantınızı kurmak için:

Windows Vista®

1. Açık dosyaları kaydedip kapatın ve açık programlardan çıkın.
2. **Başlat**  → **Denetim Masası** ögesini tıklatın.
3. Arama kutusuna, ađ yazın ve ardından **Ađ ve Paylaşım Merkezi** → **Bir bağlantı veya Ağ kur** → **İnternete bağlan** ögesini tıklatın.

İnternete Bağlan penceresi görünür.

-  **NOT:** Ne tür bir bağlantı seçeceğinizi bilmiyorsanız, **Seçmeme yardım et'i** tıklatın veya ISP'nize başvurun.
4. Kurulumu tamamlamak için ekrandaki yönergeleri izleyin ve ISP'nizin verdiği kurulum bilgilerini kullanın.



Windows® 7

1. Açık dosyaları kaydedip kapatın ve açık programlardan çıkın.
2. **Başlat**  → **Denetim Masası** ögesini tıklatın.
3. Arama kutusuna, ađ yazın ve ardından **Ađ ve Paylaşım Merkezi** → **Yeni bir bağlantı veya ağ oluştur** → **İnternete bağlan** ögesini tıklatın.

İnternet'e Bağlan penceresi görünür.

-  **NOT:** Ne tür bir bağlantı seçeceğinizi bilmiyorsanız, **Seçmeme yardım et'i** tıklatın veya ISP'nize başvurun.
4. Kurulumu tamamlamak için ekrandaki yönergeleri izleyin ve ISP'nizin verdiği kurulum bilgilerini kullanın.

Yazılımı Dell Digital Delivery Kullanarak Yükleyin



-  **NOT:** Dell Digital Delivery tüm bölgelerde bulunmayabilir.
-  **NOT:** Dell Digital Delivery sadece Windows 7 işletim sistemlerinde desteklenir.

Satın aldığınız yazılımlardan bazıları yeni bilgisayarınıza önceden yüklenmemiş olabilir. Bilgisayarınızda kurulu Dell Digital Delivery uygulaması, satın aldığınız yazılımları indirip yükleyerek kurulum işlemi tamamlar.

-  **NOT:** Dell Digital Delivery bilgisayarınızda yüklü değilse, uygulamayı support.dell.com/support/downloads adresinden indirip yükleyebilirsiniz.

Bilgisayarınızı ilk kez yeniden başlattığınızda Dell Digital Delivery uygulaması otomatik olarak başlatılır. Uygulama otomatik olarak donanım yapılandırmasını tanımlar ve ardından satın aldığınız yazılımları indirip yükler.

İndirme işlemlerini daha uygun bir zamana erteleyebilir veya yazılımınızı yeniden yükleyebilirsiniz. Dell Digital Delivery uygulamasını kullanarak yazılımı istediğiniz zaman indirebileceğinizden yazılım için yazılım yedek diski oluşturmaya gerek yoktur.

Dell Digital Delivery uygulamasını başlatmak için, **Başlat**  → **Tüm Programlar** → **Dell** → **Dell Digital Delivery** sekmelerini veya masaüstünüzün bildirim alanındaki Dell Digital Delivery simgesini  çift tıklayın.

Inspiron Dizüstü Bilgisayarınızı Kurma

Dell Digital Delivery uygulamasını kullanmak için:

1. İnternet'e bağlı olduğunuzdan emin olun (sayfa 17'deki "İnternet'e Bağlan (İsteğe bağlı)" bölümüne bakın.).
2. Dell Digital Delivery penceresinde, Download Now (Şimdi İndir) ögesini tıklatın.
3. Ekrandaki yönergeleri izleyin.

Çoğu durumda, yazılım indirmesi birkaç dakika içinde tamamlanır. İndirme süresi satın aldığınız yazılım sayısına göre değişiklik gösterir.



Yazılım yüklemesi tamamlandıktan sonra Dell Digital Delivery uygulaması sizi bilgilendirir ve uygulama penceresini kapatmanızı ister. Yeni yüklenen yazılıma **Başlat**  menüsünden erişilebilir.

Inspiron Dizüstü Bilgisayarınızı Kullanma

Bu bölümde Inspiron dizüstü bilgisayarınızda bulunan özellikler hakkında bilgi verilmektedir.

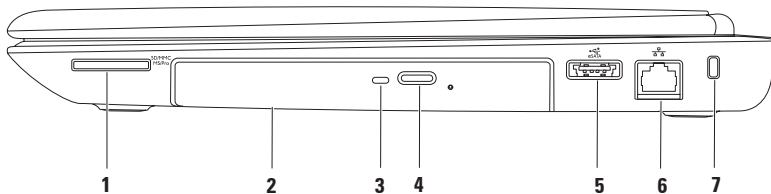
Sağdan Görünüm Özellikleri



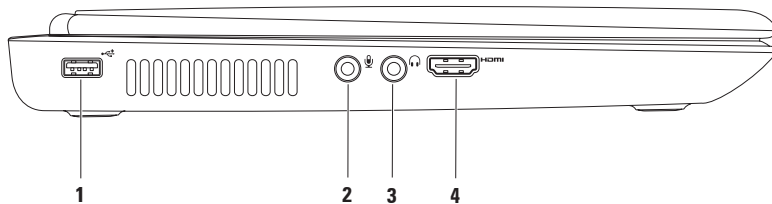

-
- 1  **Ortam Kartı Okuyucusu** — Bu dijital bellek kartlarında bulunan dijital fotoğraf, müzik, video ve belgeleri görüntülemek ve paylaşmak için hızlı ve kullanışlı bir yol sağlar:
NOT: Bilgisayarınız, ortam kartı yuvasında takılı boş bir plastik kartla birlikte gelir. Boş kartlar yuvaları tozdan ve nesnelere korur. Boş kartı, yuvada takılı bellek kartı olmadığında kullanmak üzere saklayın; başka bilgisayarların boş kartları sizin bilgisayarınıza uymayabilir.
-
- 2 **Optik sürücü** — CD, DVD ve Blu-ray Diskleri oynatır veya kaydeder. Daha fazla bilgi için, sayfa38 "Optik Sürücüyü Kullanma" bölümüne bakın.
-
- 3 **Optik sürücü ışığı** — Optik sürücünün çıkarma düğmesine bastığınızda veya bir disk yerleştirip okunmaya başladığında yanıp söner.
-
- 4 **Optik sürücü çıkarma düğmesi** — Basıldığında optik sürücü tepsisini açar.
-
- 5  **eSATA/USB Güç Paylaşımli USB birleşik konnektörü** – eSATA uyumlu depolama aygıtları (harici sabit sürücüler veya optik sürücüler gibi) ya da USB aygıtlarını (Fare, klavye, yazıcı, harici sürücü ya da MP3 çalar gibi) bağlamak içindir.
-
- 6  **Ağ konnektörü** — Kablolu bir ağ bağlantısı kullanıyorsanız bilgisayarınızı bir ağ ya da geniş bant aygıtına bağlar.
-
- 7 **Güvenlik kablosu yuvası** — Piyasada bulunabilen bir güvenlik kablosunu bilgisayarınıza bağlamak için kullanılır.
NOT: Güvenlik kablosunu satın almadan önce, bilgisayarınızdaki güvenlik kablosu yuvasına uyacağından emin olun.
-

Soldan Görünüm Özellikleri



-
- 1  **USB 2.0 konnektörü** — Fare, klavye, yazıcı, harici sürücü ya da MP3 çalar gibi USB aygıtlarını bağlamak için kullanılır.



 - 2  **Ses Girişi/ Mikrofon konnektörü** — Mikrofonu bağlamak ya da ses programları ile birlikte kullanmak için ses girişi yapmakta kullanılır.

 - 3  **Ses çıkışı/Kulaklık konnektörü** — Kulaklık veya elektrikli hoparlör ya da ses sistemi bağlamak için kullanılır.

 - 4  **HDMI konnektörü** — 5.1 ses ve video sinyallerini TV'ye bağlamak içindir.
NOT: Monitörle kullanıldığında sadece video sinyallerini okur.
-

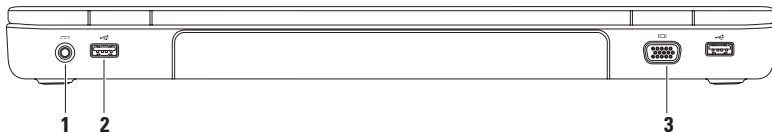

Arkadan Görünüm Özellikleri

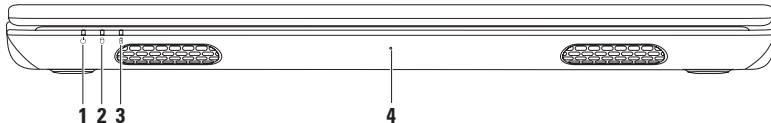

-
- 1  **AC adaptör konnektörü** — Bilgisayara güç sağlamak ve pili şarj etmek için AC adaptörü bağlamakta kullanılır.
-
- 2  **USB 2.0 konnektörleri (2)** — Fare, klavye, yazıcı, harici sürücü ya da MP3 çalar gibi USB aygıtlarını bağlamak için kullanılır.
-
- 3  **VGA konnektörü** — Monitörü veya projektörü bağlar.
-

Önden Görünüm Özellikleri



-
- 1  **Güç gösterge ışıkları** — Güç durumunu gösterir. Güç gösterge ışıkları hakkında daha fazla bilgi için, bkz. "Durum Işıkları ve Göstergeleri" sayfa 30.
-
- 2  **Sabit disk etkinliği ışığı** — Bilgisayar veri okurken veya yazarken yanar. Sabit beyaz ışık sabit disk etkinliğini gösterir.
 ▲ **DİKKAT: Veri kaybını önlemek için, sabit disk etkinlik ışığı yanarken bilgisayarı kesinlikle kapatmayın.**
-
- 3  **Pil durum ışığı** — Pil şarj durumunu gösterir. Pil gösterge ışıkları hakkında daha fazla bilgi için, bkz. "Durum Işıkları ve Göstergeleri" sayfa 30.
NOT: Bilgisayar AC adaptörü kullanarak çalıştırıldığında pil şarj olur.
-
- 4 **Mikrofon** — Görüntülü konferans ve ses kaydı için kaliteli ses sağlar.
-

Durum Işıları ve Göstergeler

Pil Durum Işığı

	Gösterge ışığı durumu	Bilgisayar durumu (durumları)	Pil şarj düzeyi
AC adaptörü	kesintisiz beyaz	açık/beklemede/ kapalı/hazırda beklet	<= %98
	kapalı	açık/beklemede/ kapalı/hazırda beklet	> %98
Pil	kesintisiz sarı	açık/beklemede	<= %10
	kapalı	açık/beklemede/ kapalı/hazırda beklet	>%10
		kapalı/hazırda bekletme	<= %10

 **NOT:** Bilgisayar AC adaptörü kullanarak çalıştırıldığında pil şarj olur.

Güç Düğmesi Işıđı/Güç Gösterge Işıđı **Gösterge ışığı durumu****Bilgisayar durumu (durumları)**

kesintisiz beyaz

açık

aralıklı beyaz

beklemede



kapalı

kapalı/hazırda bekletme

**NOT:** Güç sorunları hakkında bilgi için bkz. 49. sayfadaki "Güç Sorunları".

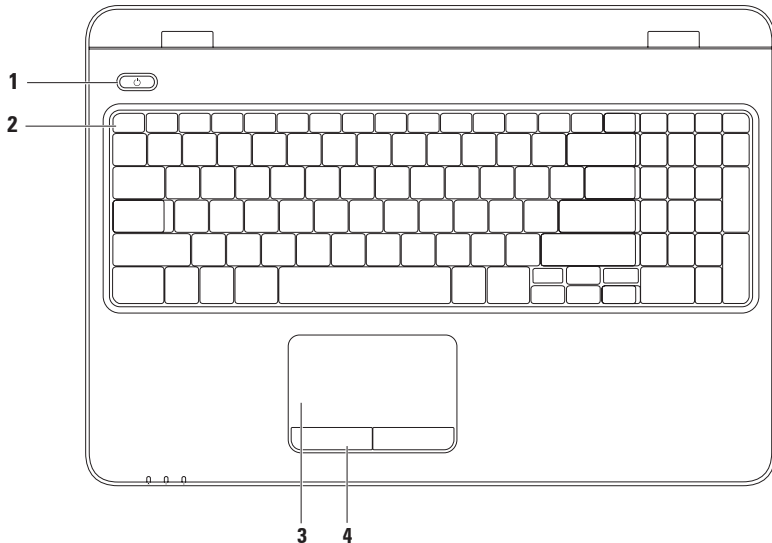
Bilgisayarın Alt Kısmı ve Klavye Özellikleri



-
- 1**  **Güç düğmesi ve ışığı** — Basıldığı zaman bilgisayarı açıp kapatmak içindir. Düğmedeki ışık güç durumlarını gösterir. Güç düğmesi ışığı hakkında daha fazla bilgi için, bkz. "Durum Işıkları ve Göstergeleri" sayfa 30.
-
- 2** **Fonksiyon tuşu sırası** — Kablosuz etkinleştirme veya devre dışı bırakma tuşu, parlaklık artırma ve azaltma tuşları, çoklu ortam tuşları, ve dokunmatik yüzey düğmeleri bu sırada yer alır.
- Çoklu ortam tuşları hakkında daha fazla bilgi için, bkz. "Çoklu Ortam Kontrol Tuşları" sayfa 36.
-
- 3** **Dokunmatik yüzey** — İmleci hareket ettirme, seçilen öğeleri sürüklemek ya da taşıma ve yüzeyi tıklatarak sol tıklatma gibi bir fare ile yapılabilen işlevleri sağlar.
- Dokunmatik yüzey Scroll (Kaydırma), Flick (Yönlendirme), Zoom (Yakınlaştırma) ve Rotate (Döndürme) özelliklerini destekler. Ayarları değiştirmek için masaüstünün bildirim alanındaki **Dell Dokunmatik yüzey** simgesini çift tıklatın. Daha fazla bilgi için 34. sayfadaki "Dokunmatik Yüzey Hareketleri" bölümüne bakın.
- NOT:** Dokunmatik yüzeyi etkinleştirmek veya devre dışı bırakmak için, klavye üzerindeki fonksiyon tuşu sırasındaki  tuşuna basın.
-
- 4** **Dokunmatik yüzey düğmeleri (2)** — Bir faredeki gibi sağ ve sol tıklatma işlevlerini sağlar.
-

Dokunmatik Yüzey Hareketleri

Scroll (Kaydırma)

İçerik boyunca kaydırma yapmanızı sağlar. Kaydırma özellikleri şunlardır:

Auto Scroll Vertical (Otomatik Dikey

Kaydırma) — Etkin pencereyi aşağı veya yukarı kaydırmanıza izin vermek içindir.

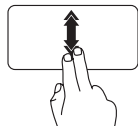

Dikey otomatik kaydırmayı etkinleştirmek için iki parmağınızı hızlı bir şekilde aşağı yukarı oynatın.

Otomatik kaydırmayı durdurmak için dokunmatik yüzeye dokunun.

Auto Scroll Horizontal (Otomatik Yatay

Kaydırma) — Etkin pencereyi sola veya sağa kaydırmanıza olanak sağlar.

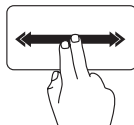

Yatay otomatik kaydırmayı etkinleştirmek için iki parmağınızı hızlı bir şekilde sola veya sağa oynatın.

Otomatik kaydırmayı durdurmak için dokunmatik yüzeye dokunun.

Flick (Yönlendirme)

Yönlendirmenin yönüne göre içeriği ilerletmenize veya geri döndürmenize izin verir.

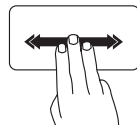

İçeriği etkin pencereye yönlendirmek için üç parmağınızı hızlı bir şekilde istenilen yöne doğru oynatın.

Zoom (Yakınlaştırma)

Ekran içeriğinin büyütme oranını artırmanızı veya azaltmanızı sağlar. Yakınlaştırma özellikleri şunlardır:

Sıkıştırma — İki parmağınızı açarak veya bir araya getirerek ekran üzerinde yakınlaştırma veya uzaklaştırma yapmanıza izin vermek içindir.

Yakınlaştırmak için:

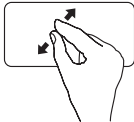

Etkin pencerenin görünümünü genişletmek için iki parmağınızı açın.

Uzaklaştırmak için:

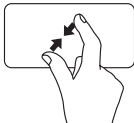

Etkin pencerenin görünümünü küçültmek için iki parmağınızı bir araya getirin.

Rotate (Döndürme)

Etkin penceredeki içeriği döndürmenize olanak sağlar. Döndürme özelliği şunları içerir:

Bükme — Biri sabit diğeri döner şekilde iki parmağınızı kullanarak etkin içeriği döndürmenize olanak tanır.

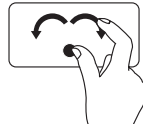

Başparmağınızı bir noktada sabit tutarak, işaret parmağınızı yay biçiminde sağa veya sola hareket ettirerek seçilen nesneyi saat yönünde veya saat yönünün aksinde döndürün.

Çoklu Ortam Kontrol Tuşları

Çoklu ortam kontrol tuşları klavye üzerindeki fonksiyon tuşu sırasına yerleştirilmiştir. Çoklu ortam kontrollerini kullanmak için gerekli düğmeye basın. Klavye üzerindeki çoklu ortam kontrol tuşlarını **Sistem Kur (BIOS) Programı**'nı veya **Windows Mobility Center**'i kullanarak yapılandırabilirsiniz.

Sistem Kur (BIOS) Programı

1. Sistem Kur (BIOS) programına girmek için POST (açılış sırasında kendi kendini sinama) esnasında <F2> tuşuna basın.
2. **İşlev Tuşu Davranışı** öğesinde **Önce Çoklu Ortam Tuşu** veya **Önce İşlev Tuşu** seçeneğini belirleyin.

Önce Çoklu Ortam Tuşu — Bu varsayılan seçenektir. İlişkilendirilmiş eylemi gerçekleştirmek için herhangi bir çoklu ortam tuşuna basın. İşlev tuşu eylemi için <Fn> + gerekli işlev tuşuna basın.

Önce İşlev Tuşu — İlişkilendirilmiş eylemi gerçekleştirmek için herhangi bir işlev tuşuna basın. Çoklu ortam tuşu için <Fn> tuşu ile gerekli çoklu ortam tuşuna basın.

 **NOT: Önce Çoklu Ortam Tuşu** seçeneği sadece işletim sisteminde etkindir.

Windows Mobility Center

1. Windows Mobility Center'ı çalıştırmak için <  ><X> tuşlarına basın.
2. **İşlev Tuşu Satırı**'nda **İşlev Tuşu** veya **Çoklu Ortam Tuşu** seçeneğini belirleyin.



 Sesi kapatma

 Ses seviyesini kısma

 Ses seviyesini açma

 Önceki şarkıyı veya bölümü çalma

 Oynatma veya duraklatma

 Sonraki şarkıyı veya bölümü çalma

Optik Sürücüyü Kullanma

- △ **UYARI:** Optik sürücü tepsisini açtığınızda veya kapattığınızda aşağı bastırmayın. Sürücüyü kullanmadığınız süre içinde optik sürücü tepsisini kapalı tutun.
- △ **UYARI:** Disk çalarken veya kaydederken bilgisayarı hareket ettirmeyin.

Bu optik sürücü, CD, DVD ve Blu-ray diskleri yürütür veya bunlara yazar. Diskleri optik sürücü tepsisine yerleştirirken üzerinde baskı veya yazı olan tarafın yukarı dönük olduğundan emin olun.

Optik sürücüye disk yerleştirmek için:

1. Optik sürücüdeki çıkarma düğmesine basın.
2. Optik sürücü tepsisini dışarı çekin.
3. Diski, etiket tarafı yukarı gelecek şekilde optik sürücü tepsisinin ortasına yerleştirin ve diski mile yerleştirin.
4. Optik sürücü tepsisini tekrar sürücüye itin.

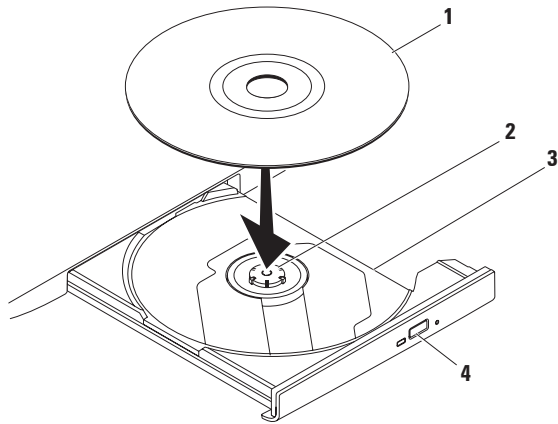

1 disk

2 mil

3 optik sürücü tepsisi

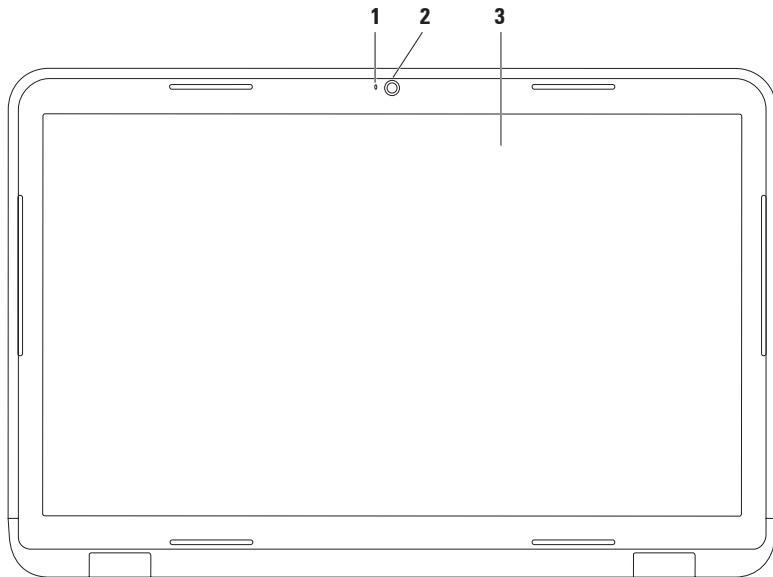

4 çıkarma düğmesi

Ekran Özellikleri



-
- 1 Kamera gösterge ışığı** — Kamera etkin olduğunda yanar. Sabit beyaz ışık kamera etkinliğini gösterir.
 - 2 Kamera** — Video yakalama, konferans görüşmesi ve sohbet için yerleşik kamera.
 - 3 Ekran** — Ekranınız bilgisayarınızı satın alırken yaptığınız seçimlere dayalı olarak değişiklik gösterebilir. Ekranlar hakkında daha fazla bilgi için sabit sürücünüzdeki veya support.dell.com/manuals adresindeki *Dell Teknoloji Kılavuzu*'na bakın.
-

Pili Çıkarma ve Yerine Takma

-  **UYARI:** Bu bölümdeki yordamları gerçekleştirmeye başlamadan önce, bilgisayarınızla birlikte gelen güvenlik bilgilerini okuyun.
-  **UYARI:** Uyumsuz pil kullanımı yangın veya patlama riskini artırabilir. Bu bilgisayar sadece Dell'den satın alınan bir pil ile birlikte kullanılmalıdır. Diğer bilgisayarlardan çıkarılan pilleri kullanmayın.
-  **UYARI:** Pili çıkarmadan önce bilgisayarı kapatın ve harici kabloları çıkarın (AC adaptör de dahil olmak üzere).

Pili çıkarmak için:

1. Bilgisayarı kapatın ve ters çevirin.
2. Pil serbest bırakma mandalını ve pil kilitleme mandalını kaydırarak açık konuma getirin.
3. Pili yuvanın dışına kaydırın ve kaldırın.

Pili değiştirmek için:

1. Pil üzerindeki tırnakları pil yuvasındaki slotlarla hizalayın.
2. Pili yuvaya takın ve yerine oturana kadar itin.
3. Pil kilitleme mandalını kaydırarak kilitli konuma getirin.

Inspiron Dizüstü Bilgisayarınızı Kullanma

- 1 pil kilitleme mandalı
- 2 pil
- 3 pil serbest bırakma mandalı

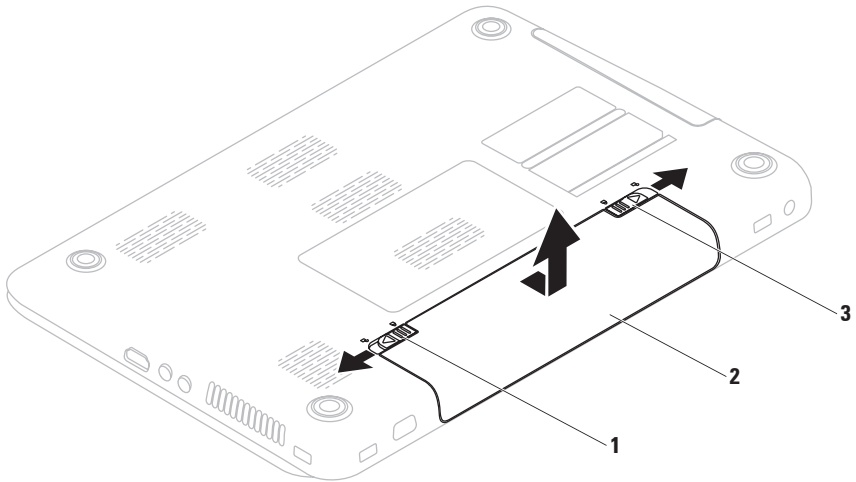

Yazılım Özellikleri

 **NOT:** Bu bölümde anlatılan özellikler hakkında daha fazla bilgi için, sabit diskinizde ya da support.dell.com/manuals adresinde bulunan Dell Destek web sitesinde bulunan *Dell Teknoloji Kılavuzu*'na bakın.

Yüz Tanımlamalı Hızlı Erişim

Bilgisayarınız yüz tanımlamalı Hızlı Erişim özelliğine sahip olabilir. Bu özellik, bu bilgiyi kendiniz girdiğiniz zaman (Windows hesabı veya güvenli websitelere oturum açmak için olduğu gibi), yüzünüzün görünümünü öğrenip kimlik onayı için kullanmak yoluyla oturum açma bilgilerini otomatik olarak sağlayarak Dell Bilgisayarınızın güvenliğini korumaya yardımcı olur. Daha Fazla Bilgi İçin, tıklatın.

Başlat  → **Programlar** → **Hızlı Erişim**.

Verimlilik ve İletişim

Bilgisayarınızı kullanarak sunum, broşür, tebrik kartı, el ilanı ve tablolar yaratabilirsiniz. Dijital fotoğrafları ve görüntüleri de düzenleyebilir ve görüntüleyebilirsiniz. Bilgisayarınızda yüklü olan yazılımın satın alma emrini denetleyin. İnternet'e bağlandıktan sonra, web sitelerine erişebilir, bir e-posta hesabı kurabilir ve dosyaları karşıya veya karşıdan yükleyebilirsiniz.

Eğlence ve Çoklu Ortam

Bilgisayarınızı kullanarak video izleyebilir, oyun oynayabilir, kendi CD/DVD'lerinizi yaratabilir, müzik ve internet radyo istasyonlarını dinleyebilirsiniz.

Dijital fotoğraf makineleri ve cep telefonları gibi taşınabilir cihazlardaki resim ve video dosyalarını indirebilir ya da kopyalayabilirsiniz. İsteğe bağlı yazılım uygulamaları diske kaydedebilen, MP3 çalarlar ve portatif eğlence cihazları gibi taşınabilir cihazlara kaydedilen ya da bağlı TV'ler, projektörler ve ev sineması ekipmanlarında doğrudan oynatılabilen ve izlenebilen müzik ve video dosyalarını organize etmenizi ve yaratmanızı sağlar.

Dell DataSafe Çevrimiçi Yedekleme

 **NOT:** Dell DataSafe Çevrimiçi Linux işletim sistemleri tarafından desteklenmez.

 **NOT:** Hızlı yükleme/indirme hızları için bir geniş bant bağlantısı tavsiye edilir.

Dell DataSafe Online, verilerinizi ve diğer önemli dosyalarınızı hırsızlık, yanma veya doğal felaketler gibi kötü kazalardan korumaya yardım eden otomatik bir yedekleme ve kurtarma servisedir. Hizmet, parola-korumalı bir hesap kullanarak bilgisayarınızdan erişebilirsiniz.

Daha fazla bilgi için, delldatasafe.com adresine gidin.

Yedekleme zamanlamak için:

1. Görev çubuğundaki Dell DataSafe Online simgesini  tıklatın.
2. Ekranda görünen yönergeleri uygulayın.

Dell Dock

Dell Dock, sık kullanılan uygulamalara, dosyalara ve klasörlere kolay erişmenizi sağlayan bir grup simgeden oluşur. Aşağıdakileri gerçekleştirerek Dock'ı kişiselleştirebilirsiniz:

- Simge ekleme veya kaldırma
- Dock'ın rengini ve konumunu değiştirme
- İlişkili simgeleri kategorilere ayırıp gruplama
- Simgelerin davranışını değiştirme



Kategori Ekleme

1. Dock'ı sağ tıklayın, **Kategori**→ **Ekle**'yi tıklayın. **Kategori Ekle/Düzenle** penceresi görüntülenir.
2. **Başlık** alanına kategori için bir başlık girin.
3. **Bir resim seç**: kutusundan kategoriye bir simge.
4. **Kaydet**'i tıklayın.

Simge Ekleme

Bir simgeyi sürükleyin ve Dock veya kategoriye bırakın.

Bir Kategori veya Simgeyi Kaldırma

1. Dock üzerinde kategori veya simge üzerinde sağ tıklayın ve **Kısayolu sil** veya **Kategoriye sil** öğesini tıklayın.
2. Ekrandaki yönergeleri izleyin.

Dock'ı Kişiselleştirme

1. Dock'ı sağ tıklayın ve ardından **Gelişmiş Ayar...**'i tıklayın.
2. Dock'u kişiselleştirmek için istenilen seçeneği seçin.

Sorunları Çözme

Bu bölümde bilgisayarınızla ilgili sorun giderme bilgileri verilmektedir. Aşağıdaki yönergeleri kullanarak sorununuzu çözemezseniz, 54. sayfadaki "Destek Araçlarını Kullanma ya da 79. sayfadaki "Dell'e Başvurma" adlı bölümlere bakın.

 **UYARI: Bilgisayarın kapağını sadece eğitimli servis çalışanları açmalıdır. Gelişmiş servis talimatları için bkz. support.dell.com/manuals adresindeki *Servis El Kitabı*.**

Sesli Uyarı Kodları

Bilgisayarınız, hata veya sorun olması halinde, başlatma sırasında bir dizi uyarı sesi çıkarabilir. Sesli uyarı kodu adı verilen sesli uyarı dizileri bir sorunu belirtir. Sesli uyarı kodunu not alın ve Dell'e başvurun (bkz. 79. sayfadaki "Dell'e Başvurma" bölümüne bakın).

 **NOT:** Parça değiştirmek için support.dell.com/manuals adresindeki *Servis El Kitabı*'na bakın.

Sesli Uyarı Kodu	Olası Sorun
Bir	Olası sistem kartı arızası — BIOS ROM sağlama toplamı arızası
İki	RAM algılanmadı NOT: Bellek modülünü taktıysanız veya değiştirdiyse, bellek modülünün düzgün bir şekilde yerine oturduğundan emin olun.
Üç	Olası sistem kartı arızası — Yonga kümesi hatası
Dört	RAM okuma/yazma arızası
Beş	Gerçek Zamanlı Saat arızası
Altı	Ekran kartı veya yonga arızası
Yedi	İşlemci arızası
Sekiz	Ekran arızası

Ağ Sorunları

Kablosuz Bağlantılar

Kablosuz ağ bağlantısı kesilirse —

Kablosuz yönlendirici çevrimdışı ya da bilgisayarınızdaki kablosuz bağlantı özelliği devre dışı bırakılmıştır.

- Bilgisayarda kablosuzun etkinleştirilip etkinleştirilmediğini kontrol edin (bkz. sayfa 14 "Kablosuzu Etkinleştirin veya Devre Dışı Bırakın").
- Kablosuz yönlendiricinizin açık ve veri kaynağınıza (kablolu modem ya da ağ hub'ı) bağlı olup olmadığını kontrol edin.
- Kablosuz yönlendiriciyle olan bağlantınızı yeniden kurun (18. sayfadaki "Kablosuz Bağlantı Kurma" bölümüne bakın).
- Girişim kablosuz bağlantınızı engelliyor ya da etkiliyor olabilir. Bilgisayarınızı kablosuz yönlendiriciye daha yakın bir yere taşımayı deneyin.

Kablolu Bağlantılar

Ağ bağlantısı kesilirse — Ağ kablosu gevşek ya da zarar görmüştür.

- Kablonun takılı olduğundan ve zarar görmediğinden emin olmak için kabloyu kontrol edin.

Güç Sorunları

Güç ışığı yanmıyorsa — Bilgisayarınız ya kapalıdır, hazırda beklet modundadır, veya elektrik gitmiyordur.

- Güç düğmesine basın. Bilgisayarınız kapalı veya uyku modundaydıysa normal çalışmasına döner.
- AC adaptörünü çıkarıp hem bilgisayarın güç konektörüne hem de elektrik prizine tekrar takın.
- AC adaptörü çok çıkışlı bir elektrik prizine bağlıysa, priz in elektrik prizine takılı ve açık olduğundan emin olun. Bilgisayarın doğru çalıştığından emin

olmak için güç koruma aygıtlarını, çok çıkışlı elektrik prizlerini ve elektrik uzatma kablolarını devre dışı bırakın.

- Elektrik prizine lamba gibi başka bir cihaz takarak, priz in sorunsuz çalıştığından emin olun.
- AC adaptörü kablo bağlantılarını denetleyin. AC adaptörün üzerinde bir ışık varsa, bu ışığın yandığından emin olun.

Güç gösterge ışığı kesintisiz olarak beyaz renkte yanıyor ve bilgisayar tepki vermiyorsa — Ekran tepki vermiyor olabilir. Bilgisayar kapanana kadar güç düğmesine basın, sonra tekrar açın.

Güç gösterge ışığı aralıklı beyazsa — bilgisayar bekleme modundadır. Bağlı bir fareyi kullanarak işaretçiyi hareket ettirin ya da normal çalışmayı sürdürmek için güç düğmesine basın.

Bilgisayarınızın sinyalleri almasını engelleyen bir girişim ile karşılaşırsanız — İstenmeyen bir sinyal diğer sinyalleri etkileyerek ya da engelleyerek girişime neden oluyor. Girişimin bazı olası nedenleri aşağıda belirtilmiştir:

- Güç, klavye ve fare uzatma kabloları.
- Çok çıkışlı elektrik prizine çok fazla aygıt bağlı.
- Aynı elektrik prizine çok çıkışlı elektrik prizleri bağlanmış.

Bellek Sorunları

Yetersiz bellek mesajı alırsanız —

- Açık dosyaları kaydedip kapatın ve kullanmadığınız açık programlardan çıkın ve sorunun giderilip giderilmediğine bakın.
- En az bellek gereksinimleri için yazılım belgelerine bakın. Gerekliyse, ek bellek takın (bkz. **support.dell.com** sayfasında bulunan *Service Manual* (Servis Kılavuzunu)).

- Bellek modülünü (modüllerini) konektör(ler)e yeniden takın (**support.dell.com/manuals** adresindeki *Servis El Kitabı*'na bakın).
- Sorun devam ederse Dell'e başvurun (79. sayfadaki "Dell'e Başvurma" bölümüne bakın).

Başka bellek sorunlarıyla karşılaşırsanız —

- Dell Diagnostics programını çalıştırın (59. sayfadaki "Dell Diagnostics programı" adlı bölüme bakın).
- Sorun devam ederse Dell'e başvurun (79. sayfadaki "Dell'e Başvurma" bölümüne bakın).

Kilitlenmeler ve Yazılım Sorunları

Bilgisayar başlatılmıyorsa — AC adaptörünü bilgisayara ve prize sıkıca takılı olduğundan emin olun.

Bir program yanıt vermiyorsa —

Programı sonlandırma:

1. Aynı anda <Ctrl><Shift><Esc> tuşlarına basın.
2. **Uygulamalar'**ı tıklatın.
3. Yanıt vermeyen programı seçin
4. **Görevi Sonlandır'**ı tıklatın.

Bir program sürekli çakışmaya neden oluyorsa — Yazılımın belgelerine göz atın. Gerekirse programı kaldırıp yeniden yükleyin.

 **NOT:** Yazılımın kurulum yönergeleri genellikle yazılımın belgelerinde veya CD'de bulunur.

Bilgisayar yanıt vermiyorsa veya kesintisiz bir mavi ekran belirmişse —

 **DİKKAT:** İşletim sistemi yoluyla bir kapatma yapamazsanız verileri kaybedebilirsiniz.

Klavyenizdeki bir tuşa basarak veya fareinizi hareket ettirerek bir yanıt alamıyorsanız, güç düğmesini bilgisayar kapanana kadar en az 8 - 10 saniye basılı tutun ve ardından bilgisayarınızı yeniden başlatın.

Bir program Microsoft® Windows® işletim sisteminin önceki bir sürümü için tasarlanmışsa —

Program Uyumluluk Sihirbazı'nı çalıştırın Program Uyumluluk Sihirbazı, bir programı, Microsoft Windows işletim sisteminin önceki sürümlerine ait bir ortama benzer bir ortamda çalışacak şekilde yapılandırır.

Program Uyumluluk Sihirbazı'nı çalıştırmak için:

Windows Vista[®]

1. **Başlat**  → **Denetim Masası** → **Programlar** → **Windows'un bu sürümü ile eski bir program kullanı** tıklatın.
2. Hoş geldiniz ekranında **İleri**'yi tıklatın.
3. Ekrandaki yönergeleri izleyin.

Windows[®] 7

1. **Başlat**  → **Denetim Masası** → **Programlar** → **Windows'un eski sürümleri için yapılmış programları çalıştır**.
2. Hoş geldiniz ekranında **İleri**'yi tıklatın.
3. Ekrandaki yönergeleri izleyin.

Satın aldığınız bir yazılım bilgisayarınızda mevcut değilse —

- Uygulamanın kısayolunun **Başlat**  → **Tüm Programlar** içinde bulunduğunu doğrulayın.
- Kısayol mevcut değilse, satın aldığınız yazılımı Dell Digital Delivery uygulamasını kullanarak indirip yükleyebilirsiniz. Daha fazla bilgi için, sayfa 21'deki "Yazılımı Dell Digital Delivery Kullanarak Yükle" bölümüne bakın.

Başka yazılım sorunlarınız varsa —

- Dosyalarınızı hemen yedekleyin.
- Sabit sürücü veya CD'leri denetlemek için bir virüs tarama programı kullanın.
- Açık dosya veya programları kaydedip kapatın ve bilgisayarınızı **Başlat**  menüsünden kapatın.

- Sorun giderme bilgileri için yazılım belgelerine bakın veya yazılım üreticisine başvurun:
 - Programın bilgisayarınızda yüklü işletim sistemi ile uyumluluğundan emin olun.
 - Bilgisayarınızın yazılımı çalıştırmak için en düşük donanım gereksinimlerini karşıladığından emin olun. Bilgi için yazılım belgelerine bakın.
 - Programın yüklendiğinden ve uygun şekilde yapılandırıldığından emin olun.
 - Aygıt sürücülerinin programla çakışmadığından emin olun.
 - Gerekirse programı kaldırıp yeniden yükleyin.

Destek Araçlarını Kullanma

Dell Destek Merkezi

İhtiyaç duyduğunuz tüm destek, uygun olan tek bir yerde.

Dell Destek Merkezi sistem uyarıları, performans geliştirme teklifleri, sistem bilgisi ve diğer Dell araçları ve tanılama hizmetlerine bağlantılar sağlar.

Uygulamayı başlatmak için, **Başlat**  → **Tüm Programlar** → **Dell** → **Dell Destek Merkezi** → **Dell Destek Merkezini Başlat** sekmelerini tıklatın.

Dell Destek Merkezi ana sayfası, bilgisayarınızın model numarasını, servis etiketini, hızlı servis kodunu, garanti durumunu ve bilgisayarınızın performansının artırılması ile ilgili uyarıları görüntüler.

Giriş sayfası, aşağıdakilere erişmek için de bağlantılar içerir:

PC Checkup — Hardware diagnostics uygulamasını çalıştırarak, hangi programın sabit diskinizde daha fazla bellek meşgul ettiğini görün ve bilgisayarınızda her gün yapılan değişiklikleri izleyin.

PC Checkup Yardımcı Programları

- **Drive Space Manager (Sürücü Alan Yöneticisi)** — Her tipteki dosyanın tükettiği alanın görsel sunumu ile sabit sürücünüzü yönetin.
- **Performance and Configuration History (Performans ve Yapılandırma Geçmişi)** — Zaman içinde gerçekleşen sistem olaylarını ve değişiklikleri gözleyin. Bu yardımcı program tüm donanım taramalarının, sistem değişikliklerinin, kritik olayların, geri yükleme noktalarının gerçekleştikleri günü görüntüler.

Get Help (Yardım Alma)— Dell Teknik Destek seçeneklerini, Müşteri Desteğini, Turlar ve Eğitimi, Çevrimiçi Araçları, Kullanıcı El Kitabını, Garanti Bilgisini, SSS bölümünü ve daha fazlasını görüntüleyin.

Backup and Recovery (Yedekleme ve Kurtarma) — Kurtarma ortamı oluşturun, kurtarma aracını başlatın ve çevrimiçi dosya yedeklemesi yapın

System Performance Improvement Offers (Sistem Performansı Geliştirme Önerileri) — Sistem performansınızı geliştirmenize yardımcı olacak yazılım ve donanım çözümleri elde edin.

Dell Destek Merkezi hakkında daha fazla bilgi almak ve mevcut destek araçlarını indirmek ve yüklemek için **DellSupportCenter.com** adresini ziyaret edin.

Dell İndirmelerim

 **NOT:** Dell İndirmelerim, tüm bölgelerde bulunmayabilir.

Yeni bilgisayarınıza önceden yüklenmiş bazı sürücü ve yazılımlar bir yedekleme CD veya DVD'si içermez. Bu yazılım Dell İndirmelerimde mevcuttur. Bu web sitesinden yeniden yüklemek veya kendi yedekleme ortamınızı oluşturmak için kullanılabilir yazılımları indirebilirsiniz. Dell indirmelerime kaydolmak ve kullanmak için:

1. **downloadstore.dell.com/media** adresine gidin.
2. Kaydolmak ve yazılımı indirmek için ekrandaki yönergeleri izleyin.
3. Yeniden kurun veya gelecekte kullanmak amacıyla yazılımın yedekleme ortamı oluşturun.

 **NOT:** Herhangi bir ek yazılım satın aldıysanız, yazılımı Dell Dijital Delivery uygulamasını kullanarak indirebilirsiniz. Daha fazla bilgi için, sayfa 21'deki "Yazılımı Dell Dijital Delivery Kullanarak Yükle" bölümüne bakın.

Sistem İletileri

Bilgisayarınızda bir sorun ya da bir hata varsa, sorunun ya da hatanın nedenini ve sorunu gidermek için yapılması gerekenleri saptamanıza yardımcı olacak bir Sistem Mesajı görüntülenebilir.

 **NOT:** Aldığınız ileti aşağıdaki örnekler arasında değilse, işletim sisteminin veya ileti görüntülediğinde çalışmakta olan programın belgelerine bakın. Alternatif olarak sabit sürücünüzde veya **support.dell.com** adresinde bulunan *Dell Teknoloji Kılavuzu*'na bakabilir ya da destek için 79. sayfadaki "Dell'e Başvurma" adlı bölüme bakın.

Dikkat! Bu sistemde önceki önyükleme teşebbüsleri [nnnn] denetim noktasında başarısız oldu. Bu sorunu çözme konusunda yardım için, lütfen bu denetim noktasını not edin ve Dell Teknik Desteği'ne başvurun — Bilgisayar aynı hata için arka arkaya üç defa önyükleme işlemini başaramadı. Yardım için Dell'e başvurun (79. sayfadaki "Dell'e Başvurma" adlı bölüme bakın).

CMOS sağlama toplamı hatası — Olası sistem kartı hatası veya RTC pil gücü düşük. Pil değiştirme (**support.dell.com/manuals**) adresindeki *Sevis Kılavuzu*'na bakın veya Dell'e Başvurun (bkz. "Dell'e Başvurma" sayfa 79).

İşlemci fanı — İşlemci fanı arızalandı. CPU fanı değişimi (bkz. **support.dell.com**) adresindeki *Servis kılavuzu*.

Sabit disk sürücü arızası — POST sırasında olası sabit disk arızası. Yardım için Dell'e başvurun (79. sayfadaki "Dell'e Başvurma" adlı bölüme bakın).

Sabit disk sürücü okuma arızası — Sabit-disk ön yükleme sınavı sırasında olası sabit disk arızası. Yardım için Dell'e başvurun (79. sayfadaki "Dell'e Başvurma" adlı bölüme bakın).

Klavye hatası — Klavye hatası ya da gevşek kablo.

Klavye değiştirmek için support.dell.com/manuals adresindeki *Servis El Kitabı*'na bakın.

Hiçbir önyüklemeye aygıtı yok — Sabit sürücüde önyüklenilebilir bölüm yok, sabit sürücü kablosu gevşek ya da önyüklenilebilir bir aygıt yok.

- Önyüklemeye aygıtınız sabit disk sürücüsü ise, kabloların bağlı, sürücünün doğru şekilde takılmış ve önyüklenilebilir aygıt olarak bölümlendirilmiş olduğundan emin olun.
- Sistem kurulumuna girin ve önyüklemeye sırası bilgisinin doğru olduğundan emin olun (sabit sürücünüzde veya support.dell.com/manuals adresinde bulunan *Dell Teknoloji Kılavuzu*'na bakın).

Süreölçer sesi kesintisi yok — Sistem kartı üzerindeki yonga veya anakart arızalı olabilir. Yardım için Dell'e başvurun (79. sayfadaki "Dell'e Başvurma" adlı bölüme bakın).

USB aşırı akım hatası — USB aygıtını çıkarın. USB aygıtınızın düzgün çalışması için daha fazla güce ihtiyacı var. USB aygıtınızı bağlamak için harici bir güç kaynağı kullanın ya da aygıtınızın iki USB kablosu varsa, her ikisini de bağlayın.

DİKKAT – Sabit Disk Sürücüsü KENDİ KENDİNE İZLEME SİSTEMİ bir parametrenin normal çalışma aralığını aştığını bildirdi. Dell rsize verilerinizi düzenli olarak yedeklemenizi önerir. Aralık dışında çalışan bir parametre olası sabit disk sürücü göstergesi olabilir veya olmayabilir — S.M.A.R.T hatası, olası sabit disk sürücü hatası. Yardım için Dell'e başvurun (79. sayfadaki "Dell'e Başvurma" adlı bölüme bakın).

Donanım Sorun Giderici

İşletim sistemi kurulumu sırasında bir aygıt algılanamazsa veya algılandığı halde, yanlış yapılandırılırsa, uyumsuzluğu çözmek için **Donanım Sorun Gidericisi**'ni kullanabilirsiniz.

Donanım Sorun Gidericisi'ni başlatmak için:

1. Start  → **Yardım ve Destek**'i tıklatın.
2. Arama alanına `donanım sorun gidericisi` yazın ve aramayı başlatmak için <Enter> tuşuna basın.
3. Arama sonuçlarında sorunu en iyi şekilde tanımlayan seçeneği belirleyin ve kalan sorun giderme adımlarını izleyin.

Dell Diagnostics

Bilgisayarınızla ilgili bir sorun yaşıyorsanız, teknik yardım için Dell'e başvurmadan önce "Kilitlenmeler ve Yazılım Sorunları" bölümündeki gerekli kontrolleri yapın (bkz.51) ve Dell Diagnostics'i çalıştırın.

 **NOT:**Dell Diagnostics yalnızca Dell bilgisayarlarda çalışır.

 **NOT:***Drivers and Utilities* (Sürücüler ve Yardımcı Programlar) CD'si bilgisayarınızla birlikte verilmeyebilir.

Sınamak istediğiniz aygıtın sistem ayarlar programında görüntülediğinden ve etkin olduğundan emin olun. Sistem Kur (BIOS) programına girmek için POST (açılış sırasında kendi kendini sınamaya) esnasında <F2> tuşuna basın.

Sabit disk sürücünüzden veya *Drivers and Utilities* (Sürücüler ve Yardımcı Programlar) CD'sinden Dell Diagnostics programını başlatın.

Dell Diagnostics Programını Sabit Sürücünüzden Başlatma

Dell Diagnostics programı sabit disk sürücünüzde gizli bir tanılama yardımcı programı bölümündedir.

 **NOT:**Bilgisayarınızın ekranında herhangi bir şey görüntülenemiyorsa, (79. sayfadaki "Dell'e Başvurma" adlı bölüme bakın).

1. Bilgisayarın sorunsuz şekilde çalışan bir elektrik prizine bağlı olduğundan emin olun.
2. Bilgisayarınızı açın (veya yeniden başlatın).
3. DELL™ logosu görüldüğünde hemen <F12> tuşuna basın. Önyükleme menüsünde **Diagnostics** 'i seçin ve <Enter> tuşuna basın. Bu bilgisayarınızda Önyükleme Öncesi Sistem Yardımını (PSA) çağıracaktır.

Destek Araçlarını Kullanma

 **NOT:**Çok uzun süre bekler ve işletim sistemi logosunu görürseniz, Microsoft® Windows® masaüstü görünene kadar beklemeye devam edin ve sonra bilgisayarınızı kapatıp yeniden deneyin.

 **NOT:**Hiçbir tanılama yardımcı programı bölümü bulunamadığını belirten bir ileti görürseniz, Dell Diagnostics programını *Drivers and Utilities* (Sürücüler ve Yardımcı Programlar) ortamından başlatın.

PSA çalıştırılırsa:

- PSA testleri yürütmeye başlayacaktır.
- PSA başarılı bir şekilde tamamlanırsa, aşağıdaki mesaj görüntülenir: "Şu ana kadar bu sistemle ilgili herhangi bir hata bulunmadı. Kalan bellek sınamalarını gerçekleştirmek istiyor musunuz? Bu işlem, 30 dakika civarı veya daha fazla zaman alacaktır. Devam etmek istiyor musunuz? (Önerilir)."

c. Bellek sorunları yaşıyorsanız <y>, yaşamıyorsanız <n> tuşuna basın. Aşağıdaki mesaj görüntülenir: "Dell Tanılama Yardımcı Programı Bölümü Önyükleniyor. Devam etmek için herhangi bir tuşa basın."

d. Bir Seçenek Belirleyin penceresine gitmek için herhangi bir tuşa basın.

PSA çalıştırılmazsa:

Sabit sürücünüz üzerinde diagnostic yardımcı programı bölümünden Dell Diagnostics'i başlatmak için herhangi bir tuşa basın ve **Choose An Option** (Bir Seçenek Belirleyin) penceresine gidin.

4. Uygulamak istediğiniz sınamayı seçin.

5. Sınama sırasında bir sorunla karşılaşırsanız hata koduyla birlikte bir ileti ve sorunun tanımı ekranınızda belirecektir. Hata kodunu ve sorun tanımını not alın ve Dell'e başvurun (79. sayfadaki "Dell'e Başvurma" bölümüne bakın).

 **NOT:**Bilgisayarınızın Service Tag (Servis Etiketi) numarası, her sınama ekranının en üstünde görüntülenir. Servis Etiketi, Dell'e başvurduğunuzda bilgisayarınızı tanımlamanıza yardımcı olur.

6. Sınamalar tamamlandığında **Bir Seçenek Belirleyin** penceresine dönmek için sınama ekranını kapatın.

7. Dell Diagnostics programından çıkmak ve bilgisayarı yeniden başlatmak için **Çıkış**'ı tıklayın.

Dell Diagnostics Programını Drivers and Utilities (Sürücüler ve Yardımcı Programlar) CD'sinden Başlatma

 **NOT:***Drivers and Utilities* (Sürücüler ve Yardımcı Programlar) CD'si bilgisayarınızla birlikte verilmeyebilir.

1. *Drivers and Utilities* CD'sini yerleştirin.
2. Bilgisayarınızı kapatın ve yeniden başlatın. DELL™ logosu görüntülenir görüntülenmez, <F12> tuşuna basın.

 **NOT:**Çok uzun süre bekler ve işletim sistemi logosunu görürseniz, Microsoft® Windows® masaüstü görünene kadar beklemeye devam edin ve sonra bilgisayarınızı kapatıp yeniden deneyin.

 **NOT:**Sonraki adımlar, önyükleme sırasını yalnızca bir kez değiştirir. Sonraki başlatmada, bilgisayar sistem kurulumu programında belirtilen aygıtlara göre önyükleme yapar.

Destek Araçlarını Kullanma

3. Önyükleme aygıtı listesi görüldüğünde, **CD/DVD/CD-RW** seçeneğini vurgulayın ve <Enter> tuşuna basın.
4. Görüntülenen menüden **Boot from CD-ROM** (CD-ROM'dan başlat) seçeneğini belirtin ve <Enter> tuşuna basın.
5. CD menüsünü başlatmak için 1 yazın ve ilerlemek için <Enter> tuşuna basın.
6. Numaralı listeden **Run the 32 Bit Dell Diagnostics**'i (32 Bit Dell Diagnostics Programını Çalıştır) seçin. Birden çok sürüm listelenmişse, bilgisayarınıza uygun sürümü seçin.
7. Uygulamak istediğiniz sınamayı seçin.
8. Sınama sırasında bir sorunla karşılaşırsanız hata koduyla birlikte bir ileti ve sorunun tanımı ekranınızda belirecektir. Hata kodunu ve sorun tanımını not alın ve Dell'e başvurun (79 sayfadaki "Dell'e Başvurma" bölümüne bakın).



- NOT:** Bilgisayarınızın Service Tag (Servis Etiketi) numarası, her sınama ekranının en üstünde görüntülenir. Servis Etiketi, Dell'e başvurduğunuzda bilgisayarınızı tanımlamanıza yardımcı olur.
9. Sınamalar tamamlandığında **Bir Seçenek Belirleyin** penceresine dönmek için sınama ekranını kapatın.
 10. Dell Diagnostics programından çıkmak için ve bilgisayarınızı yeniden başlatmak için **Exit** (Çıkış) ögesini tıklatın.
 11. *Drivers and Utilities* (Sürücüler ve Yardımcı Programlar) CD'sini çıkarın.

İşletim Sisteminizi Geri Yükleme

Aşağıdaki seçenekleri kullanarak bilgisayarınızdaki işletim sistemini geri yükleyebilirsiniz:

△ **DİKKAT:** Dell Factory Image Restore veya *İşletim Sistemi* diski kullanmak bilgisayarınızdaki tüm dosyaları kalıcı olarak siler. Mümkünse, bu seçenekleri kullanmadan önce veri dosyalarınızı yedekleyin.

Seçenek	Sistem Geri Yüklemeyi
birinci çözüm olarak	kullanın
Dell DataSafe Local Backup Sistem kurtarma ortamı	Sistem Geri Yükleme sorununuzu çözmediği zaman İşletim sistemi arızası Sistem Geri yükleme ve DataSafe Local Backup kullanımını engellediği zaman yeni takılmış bir sabit sürücüye fabrika imajını yüklerken
Dell Factory Image Restore	bilgisayarınızı satın aldığınız sıradaki çalışma durumuna geri yüklemek için
<i>Operating System (İşletim Sistemi)</i> diski	bilgisayarınıza sadece işletim sistemini tekrar yüklemek için



✍ **NOT:** İşletim sisteminizi geri yükledikten sonra, Dell Dijital Delivery uygulaması bilgisayarınızla birlikte satın aldığınız uygulamaları otomatik olarak indirir ve yükler. Dell Digital Delivery uygulaması bilgisayarınızda yüklü değilse, uygulamayı support.dell.com adresinden indirip yükleyebilirsiniz. Daha fazla bilgi için sayfa 21'deki "Yazılımı Dell Digital Delivery Kullanarak Yükle" bölümüne bakın.

Sistem Geri Yükleme

Windows işletim sistemleri, donanıma, yazılıma veya sistem ayarlarına yapılan değişiklikler bilgisayarı istenmeyen bir sistem durumuna getirmişse, bilgisayarınızı önceki bir sistem durumuna geri yüklemenizi (veri dosyalarını etkilemeden) sağlayan System Restore (Sistem Geri Yükleme) seçeneğini sağlar. System Restore (Sistem Geri Yükleme) seçeneğinin bilgisayarınızda yaptığı hiçbir değişiklik geri alınamaz.

△ **DİKKAT: Veri dosyalarınız düzenli olarak yedekleyin. System Restore (Sistem Geri Yükleme), veri dosyalarınızı izlemez veya kurtarmaz.**

System Restore (Sistem Geri Yükleme) Uygulamasını Başlatma

1. **Start**  (Başlat) seçeneğini tıklayın.
2. Arama kutusuna **System Restore** (Sistem Geri Yükleme) yazın ve <Enter> tuşuna basın.
 **NOT:User Account Control** (Kullanıcı Hesabı Denetimi) penceresi açılabilir. Bilgisayarda bir yöneticiyseniz, **Devam'**ı tıklayın; aksi takdirde istediğiniz eyleme devam etmek için yöneticinize başvurun.
3. **İleri'**yi tıklayın ve ekranda kalan komutları izleyin.

System Restore (Sistem Geri Yükleme) özelliğinin sorununuzu çözmemesi durumunda son sistem geri yüklemeyi geri alabilirsiniz.

Son Sistem Geri Yüklemeyi Geri Alma

 **NOT:** Son sistem geri yüklemesini geri almadan önce, açık dosyaları kaydedip kapatın ve açık programlardan çıkın. Sistem geri yükleme bitene kadar hiçbir dosyayı veya programı değiştirmeyin, açmayın veya silmeyin.

1. **Start**  (Başlat) seçeneğini tıklatın.
2. Arama kutusuna `Sistem Geri Yükleme` yazın ve <Enter> tuşuna basın.
3. **Son geri yüklememi geri al**'ı ve **Devam**'ı tıklatın.

Dell DataSafe Yerel Yedekleme

 **DİKKAT:** Dell DataSafe Local Backup kullanmak tüm programı ve bilgisayarınızı aldıktan sonra yüklediğiniz tüm sürücüler kalıcı olarak kaldırır. Dell DataSafe Local Backup'ı kullanmadan önce bilgisayarınıza yüklemeniz gereken uygulamalar için yedekleme ortamı hazırlayın. Dell DataSafe Local Backup özelliğini sadece System Restore (Sistem Geri Yükleme) ile işletim sistemi sorununuzu çözemediğinizde kullanın.

 **DİKKAT:** Dell Datasafe Local Backup bilgisayarınızdaki veri dosyalarını korumak için tasarlanmış olsa da, Dell Datasafe Local Backup kullanmadan önce veri dosyalarınızı yedeklemeniz önerilir.

İşletim Sisteminizi Geri Yükleme

 **NOT:** Dell DataSafe Local Backup, tüm bölgelerde bulunmayabilir.

 **NOT:** Dell DataSafe Local Backup bilgisayarınızda kullanılabilir değilse, Dell Factory Image Restore'u kullanın (işletim sisteminizi geri yüklemek için bkz. "Dell Factory Image Restore" sayfa 69).

Dell DataSafe Local Backup'ı, sabit sürücünüzü, veri dosyalarını koruyarak, bilgisayarını satın aldığınız sıradaki çalışma durumuna geri yüklemek için kullanabilirsiniz.

Dell DataSafe Local Backup şunları yapmanızı sağlar:

- Bilgisayarınızı yedekleme ve önceki bir çalışma durumuna getirme
- Sistem kurtarma ortamı oluşturma

Dell DataSafe Local Backup Basic

Veri dosyalarını koruyarak fabrika imajını geri yüklemek için:

1. Bilgisayarınızı kapatın.
2. Bilgisayarınıza bağlı tüm aygıtları (USB sürücü, yazıcı vb) ayırın ve yakın zamanda eklenmiş tüm dahili donanımları sökün.

 **NOT:** Ekranı, klavyeyi, fareyi veya güç kablosunu sökmeyin.

3. Bilgisayarınızı açın.
4. DELL™ logosu görüldüğünde, **Gelişmiş Önyükleme Seçenekleri** penceresine erişmek için <F8> tuşuna birkaç defa basın.

 **NOT:** Çok uzun süre bekler ve işletim sistemi logosunu görürseniz, Microsoft® Windows® masaüstü görünene kadar beklemeye devam edin ve sonra bilgisayarınızı kapatıp yeniden deneyin.

5. **Bilgisayarınızı Onarın** seçeneğini belirleyin.
6. Select from the **Sistem Kurtarma Seçenekleri** menüsünden **Dell DataSafe Restore and Emergency Backup**'ı (Dell DataSafe Geri Yükleme ve Acil Durum yedekleme) seçin ve ekrandaki yönergeleri izleyin.

 **NOT:** Geri yükleme işlemi, geri yüklenecek verinin boyutuna bağlı olarak bir saat veya daha fazla sürebilir.

 **NOT:** Daha fazla bilgi için support.dell.com adresindeki bilgi tabanı makale no. 353560'a bakın.

Dell DataSafe Local Backup Professional'a Yükseltme

 **NOT:** Satın alırken sipariş ettiyseniz Dell DataSafe Local Backup Professional bilgisayarınızda kurulu olabilir.

Dell DataSafe Local Backup Professional şunları yapmanıza izin veren ek özellikler sağlar:

- Bilgisayarınızı dosya tiplerine göre yedekleme ve geri yükleme
- Dosyaları bir yerel depolama aygıtına yedekleme
- Otomatik yedekleme programlama

Dell DataSafe Local Backup Professional'a Yükseltmek için:

1. Görev çubuğundaki Dell DataSafe Local Backup simgesini  tıklatın.
2. **ŞİMDİ YÜKSELT!** öğesini tıklatın
3. Yükseltmeyi tamamlamak için ekrandaki yönergeleri izleyin.

Sistem Kurtarma Ortamı

△ **DİKKAT:** Sistem kurtarma ortamı bilgisayarınızdaki veri dosyalarını korumak için tasarlanmış olsa da, sistem kurtarma ortamını kullanmadan önce veri dosyalarınızı yedeklemeniz önerilir.

Sistem kurtarma ortamını, sabit sürücünüzü, bilgisayarınızdaki veri dosyalarını koruyarak, bilgisayarı satın aldığınız sıradaki çalışma durumuna geri yüklemek için kullanabilirsiniz.

Şu durumlarda sistem kurtarma ortamını kullanın:

- İşletim sistemi arızası bilgisayarınızda yüklü olan kurtarma seçeneklerinin kullanımını engellediğinde.
- Verilerin geri yüklenmesini engelleyen sabit sürücü arızası meydana geldiğinde.

Sistem kurtarma ortamını kullanarak bilgisayarınızın fabrika imajını geri yüklemek için:

1. Sistem kurtarma diskini veya USB belleğini takın ve bilgisayarı yeniden başlatın.
2. DELL™ logosu görüldüğünde hemen <F12> tuşuna basın.

■ **NOT:** Çok uzun süre bekler ve işletim sistemi logosunu görürseniz, Microsoft® Windows® masaüstü görünene kadar beklemeye devam edin ve sonra bilgisayarınızı kapatıp yeniden deneyin.

3. listeden uygun önyükleme aygıtını seçin ve <Enter> öğesine basın.
4. Kurtarma işlemini tamamlamak için ekrandaki yönergeleri izleyin.

Dell Factory Image Restore

△ **DİKKAT:** Dell Factory Image Restore kullanıldığında sabit sürücünüzdeki tüm veriler kalıcı olarak silinir ve bilgisayarınızı aldıktan sonra yüklediğiniz tüm programlar veya sürücüler kaldırılır. Mümkünse, bu seçenekleri kullanmadan önce verilerinizi yedekleyin. Dell Factory Image Restore özelliğini sadece System Restore ile işletim sistemi sorununuzu çözemediğinizde kullanın.

✍ **NOT:** Dell Factory Image Restore uygulaması bazı ülkelerde veya bazı bilgisayarlarda kullanılamayabilir.

✍ **NOT:** Dell Factory Image Restore bilgisayarınızda kullanılabilir değilse, Dell DataSafe Local Backup'ı kullanın (işletim sisteminizi geri yüklemek için bkz. "Dell DataSafe Local Backup" sayfa 65).

Dell Factory Image Restore işlevini işletim sisteminizi geri yüklemek için son yöntem olarak kullanın. Bu seçenek, sabit sürücünüzü bilgisayarınızı ilk aldığınızdaki çalışma durumuna döndürür. Bilgisayarınızı aldıktan sonra eklediğiniz veri dosyaları dahil tüm program veya dosyalar sabit sürücüden kalıcı olarak silinir. Veri dosyaları belgeleri, elektronik tabloları, e-posta mesajlarını, dijital fotoğrafları, müzik dosyalarını vb. içerir. Mümkünse, Dell Factory Image Restore uygulamasını kullanmadan önce tüm verileri yedekleyin.

Dell Factory Image Restore Uygulamasını Başlatma

1. Bilgisayarı açın.
2. DELL logosu görüldüğünde, **Gelişmiş Önyükleme Seçenekleri** penceresine erişmek için <F8> tuşuna birkaç defa basın.

İşletim Sisteminizi Geri Yükleme

 **NOT:** Çok uzun süre bekler ve işletim sistemi logosunu görürseniz, Microsoft® Windows® masaüstü görünene kadar beklemeye devam edin ve sonra bilgisayarınızı kapatıp yeniden deneyin.

3. RBilgisayarınızı Onarın öğesini seçin.
Sistem Kurtarma Seçenekleri penceresi görünür.

4. Bir klavye düzeni seçin ve **İleri**'yi tıklayın.

5. Kurtarma seçeneklerine erişmek için yerel kullanıcı olarak oturum açın. Komut istemine erişmek için **User name** (Kullanıcı Adı) alanına **administrator** (yönetici) yazın ve ardından **OK** (Tamam) seçeneğini tıklayın.

6. Dell Fabrika Görüntüsü Geri Yükleme'yi tıklayın.
Dell Factory Image Restore karşılama ekranı görüntülenir.

 **NOT:** Yapılandırmanıza bağlı olarak **Dell Factory Tools** ve sonra **Dell Factory Image Restore** öğesini seçmeniz gerekebilir.

7. İleri'yi tıklayın.

Veri Silmeyi Onayla ekranı görüntülenir.

 **NOT:** Factory Image Restore ile devam etmek istemiyorsanız **İptal** düğmesini tıklayın.



8. Sabit sürüyü yeniden biçimlendirmek ve sistem yazılımını fabrika durumuna geri yüklemek istediğinizi onaylamak için onay kutusunu seçin ve **Next** (İleri) seçeneğini tıklayın.

Geri yükleme işlemi başlar ve tamamlanması beş dakika veya daha fazla sürebilir. İşletim sistemi ve fabrikada yüklenen uygulamalar fabrika durumuna döndürüldüğünde bir mesaj görüntülenir.

9. Bilgisayarınızı yeniden başlatmak için **Son**'u tıklayın.

Yardım Alma

Bilgisayarınızda bir sorunla karşılaşırsanız, tanılamak için aşağıdaki adımları tamamlayın ve sorunu giderin:

1. Bilgisayarınızın yaşamakta olduğu sorunla ilgili bilgiler ve yordamlar için 47. sayfadaki "Sorunları Çözme" adlı bölüme bakın.
2. Daha fazla sorun giderme bilgisi için sabit sürücünüzde veya **support.dell.com/manuals** adresinde bulunan *Dell Teknoloji Kılavuzu*'na bakın.
3. Dell Diagnostics programını çalıştırma yordamları için, 59. sayfadaki "Dell Diagnostics programı" adlı bölüme bakın.
4. 78. sayfadaki "Tanı Denetim Listesi'ni" doldurun.
5. Kurulum ve sorun giderme yordamlarında yardım almak için, **support.dell.com** adresindeki Dell'in çok çeşitli çevrimiçi hizmetlerini kullanabilirsiniz. Çevrimiçi Dell Destek sitesinin daha kapsamlı bir listesi için 73. sayfadaki "Çevrimiçi Hizmetler" adlı bölüme bakın.
6. Önceki adımlarda sorunu çözemiyorsanız, 77. sayfadaki "Aramadan Önce" adlı bölüme bakın.
 -  **NOT:** Dell Destek hizmetini bilgisayardaki veya bilgisayarın yakınındaki bir telefondan ararsanız, destek personeli gerekli yordamlarda size yardımcı olabilir.
 -  **NOT:** Dell'in Hızlı Servis Kodu sistemi bütün ülkelerde bulunmayabilir.

Dell'in otomatik telefon sisteminden istendiğinde, çağrının doğrudan ilgili destek personeline yönlendirilebilmesi için Hızlı Servis Kodunuzu girin. Hızlı Servis Kodunuz yoksa **Dell Accessories** klasörünü açın, **Hızlı Servis Kodu** simgesini çift tıklatın ve yönergeleri izleyin.

 **NOT:** Hizmetlerin bazılarının ABD dışında kullanılabilirliği her zaman mümkün değildir. Yerel Dell temsilcisini arayıp kullanılabilirlik hakkında bilgi alın.

Teknik Destek ve Müşteri Hizmetleri

Dell'in destek servisinden yararlanarak, Dell donanımlarına ilişkin sorularınıza yanıt alabilirsiniz. Destek personeli hızlı ve doğru yanıtlar verebilmek için bilgisayar tabanlı tanıları kullanır.

Dell'in destek servisine başvurmak için, önce 77. sayfadaki "Aramadan Önce" adlı bölüme, ardından da bölgeniz için geçerli iletişim bilgilerine göz atın ya da **support.dell.com** adresini ziyaret edin.

DellConnect™

DellConnect, bir Dell hizmet ve desteğinin geniş bantlı bir bağlantı üzerinden bilgisayarınıza erişip, sorununuza tanı koymasını ve sizin denetiminizde onarılmasını sağlayan basit bir çevrimiçi erişim aracıdır. Daha fazla bilgi için www.dell.com/dellconnect sitesine gidin.

Çevrimiçi Hizmetler

Aşağıdaki web sitelerinden Dell ürünleri ve hizmetleri hakkında bilgi alabilirsiniz:

- www.dell.com
- www.dell.com/ap (sadece Asya/Pasifik ülkeleri)
- www.dell.com/jp (sadece Japonya)
- www.euro.dell.com (sadece Avrupa)
- www.dell.com/la (Latin Amerika ve Karayip ülkeleri)
- www.dell.ca (sadece Kanada)

Dell Destek hizmetlerine aşağıdaki web sitelerinden ve e-postayla erişebilirsiniz:

Dell Destek web siteleri

- support.dell.com
- support.jp.dell.com (sadece Japonya)
- support.euro.dell.com (sadece Avrupa)
- supportapj.dell.com (Sadece Pasifik Asya)

Dell Destek e-posta adresleri:

- mobile_support@us.dell.com
- support@us.dell.com
- la-techsupport@dell.com (sadece Latin Amerika ve Karayip ülkeleri)
- apsupport@dell.com (sadece Asya/Pasifik ülkeleri)

Dell Pazarlama ve Satış e-posta adresleri

- apmarketing@dell.com (sadece Asya/Pasifik ülkeleri)
- sales_canada@dell.com (sadece Kanada)

Anonim dosya aktarım protokolü (FTP)

- ftp.dell.com

Kullanıcı olarak oturum açma: Anonim kullanıcı olarak oturum açın ve e-posta adresinizi ve parolanızı kullanın.

Sipariş Durumu Otomatik Yanıt Hizmeti

Sipariş ettiğiniz herhangi bir Dell ürününün durumunu öğrenmek için, support.dell.com sitesine gidebilir veya sipariş durumu otomatik yanıt servisini arayabilirsiniz. Sesli yanıt sistemi siparişinizi bulmak ve durumunu bildirmek için sizden bilgi ister.

Siparişinizle ilgili eksik parça, yanlış parça, hatalı fatura gibi sorunlar varsa, yardım almak için Dell'e başvurun. Görüşme sırasında faturanızı veya irsaliyeyi yanınızda bulundurun.

Bölgenizde arayabileceğiniz telefon numarası için 79. sayfadaki "Dell'e Başvurma" adlı bölüme bakın.

Ürün Bilgileri

Dell'de bulunan diğer ürünler hakkında bilgi almanız gerekirse veya sipariş vermek isterseniz, www.dell.com adresinden Dell web sitesini ziyaret edin. Bölgenizden arayabileceğiniz telefon numarasını öğrenmek veya bir satış temsilcisiyle görüşmek için, bkz. "Dell'e Başvurma" sayfa 79.

Garanti Altındaki ya da Kredi İle Satın Alınan Ürünleri Onarım İçin Gönderme



Onarım veya değiştirilmek üzere gönderilecek tüm parçaları aşağıda belirtilen şekilde hazırlayın:

 **NOT:** Ürünü Dell'e iade etmeden önce ürünün sabit sürücüleri ve depolama aygıtı üzerindeki tüm verileri yedeklediğinizden emin olun. Tüm gizli, patentli ve kişisel bilgileri kaldırmanın yanı sıra CD ve medya kartı gibi kaldırılabilir ortamları da çıkarın. Dell, iadenizde dahil bulunabilecek hiçbir gizli, patentli veya kişisel bilgi; silinmiş veya bozulmuş veri ya da hasar görmüş veya kaybolmuş kaldırılabilir ortamlarınız için sorumluluk kabul etmez.

Yardıma Alma

1. Dell'i arayıp İade Edilen Ürün Yetki Numarası alın ve bu numarayı kutunun üstüne kolayca ve açıkça görünecek şekilde yazın. Bölgenizde arayabileceğiniz telefon numarası için 79 sayfadaki "Dell'e Başvurma" adlı bölüme bakın.
2. Kutuya faturanın bir kopyasını ve iade nedenini belirten bir mektup ekleyin.
3. Yaptığınız sınamaları ve Dell Diagnostic programı tarafından bildirilen hata mesajlarını (78. sayfadaki "Dell Diagnostics programı" adlı bölüme bakın) gösteren Tanı Denetim Listesi'nin (59. sayfadaki "Tanı Denetim Listesi" adlı bölüme bakın) bir kopyasını ekleyin.
4. Gönderilen parça değiştirilecekse, parçaya ait tüm aksesuarları da (elektrik kabloları, yazılımlar, kılavuzlar vb.) gönderin.

5. İade edilecek malzemeyi orijinal (veya eşdeğer) paketleme malzemesine koyun.

-  **NOT:** Gönderim masrafları size aittir. Ayrıca, iade edilen tüm ürünlerin sigortalanması sizin sorumluluğunuzdadır ve Dell'e gönderilmesi sırasında hasar riskini dikkate almanız gerekir. Teslimde Ödeme (C.O.D.) paketleri kabul edilmemektedir.
-  **NOT:** Yukarıdaki gereklerin herhangi biri yerine getirilmeden yapılan iadeler Dell'in teslim masası tarafından geri çevrilecek ve size iade edilecektir.

Aramadan Önce

NOT:Görüşme sırasında Hızlı Servis Kodu yanınızda olmalıdır. Bu kod Dell'in otomatik destek telefon sisteminin çağrınızı daha doğru yönlendirmesine yardımcı olur. Servis Etiketiniz de sorulabilir.

Servis Etiketinizin Yerini Bulma

Bilgisayarınızın Servis Etiketi, bilgisayarın alt kısmındaki bir etiket üzerinde görülebilir.

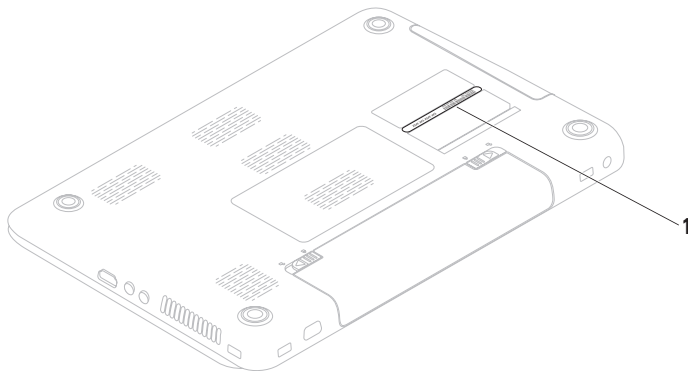

1 Servis Etiketi

Yardıma Alma

Aşağıdaki Tanı Denetim Listesi'ni doldurmayı unutmayın. Mümkünse, yardım almak üzere Dell'i aramadan önce bilgisayarınızı açın ve bilgisayarınızdaki veya yakınındaki bir telefonu kullanın. Sizden klavyeyi kullanarak bazı komutlar girmeniz, işlemler sırasında ayrıntılı bilgi iletmeniz veya sadece bilgisayarın kendisinde yapılabilecek sorun giderme işlemlerini yapmanız istenebilir. Bilgisayarınızın belgelerini hazır bulundurun.

Tanı Denetim Listesi

- Ad:
- Tarih:
- Adres:
- Telefon numarası:
- Servis Etiket (bilgisayarın arkasındaki veya altındaki barkod):
- Hızlı Servis Kodu:
- İade Edilen Ürün Yetki Numarası (Dell destek teknisyeni tarafından verildiyse):
- İşletim sistemi ve sürümü:
- Aygıtlar:
- Genişleme kartları:
- Ağa bağlı mısınız? Evet/Hayır
- Ağ, sürüm ve ağ adaptörü:
- Programlar ve sürümleri:

Sistemin başlangıç dosyalarını belirlemek için işletim sisteminizin belgelerine bakın. Bilgisayara bir yazıcı bağlıysa, dosyaları yazdırın. Değilse, Dell'i aramadan önce bu dosyaları okuyun.

- Hata mesajı, uyarı kodu veya tanı kodu:
- Sorunun açıklaması ve gerçekleştirildiğiniz sorun giderme yordamları:

Dell'e Başvurma

ABD'deki müşterilerimiz 800-WWW-DELL (800-999-3355) numaralı telefonu arayabilir.



NOT:Etkin bir Internet bağlantınız yoksa, başvuru bilgilerini satış faturanızda, irsaliyede, fişte veya Dell ürün kataloğunda bulabilirsiniz.

Dell, çeşitli çevrimiçi ve telefonla destek ve hizmet seçenekleri sağlar. Bu hizmetlerin kullanılabilirliği ülkeye ve ürüne göre değişir ve bölgenizde bazı hizmetler verilemiyor olabilir.

Satış, teknik destek veya müşteri hizmeti konularında Dell'e başvurmak için:

1. www.dell.com/contactdell adresini ziyaret edin.
2. Ülkenizi veya bölgenizi seçin.
3. İhtiyacınıza uygun hizmet veya destek bağlantısını seçin.
4. Size en uygun Dell'e başvurma yöntemini seçin.

Daha Fazla Bilgi ve Kaynak Bulma

Şunları yapmanız gerekiyorsa:

işletim sisteminizi yeniden yükleme

bilgisayarım için bir tanı programı çalıştırın

dizüstü sistem yazılımını yeniden yükleme

Microsoft® Windows® işletim sistemi ve özellikleri hakkında daha fazla bilgi için

bilgisayarınızı yeni bir sabit disk gibi, yeni ya da ek bileşenlerle yükseltin

aşınmış ya da arızalı bir parçayı yeniden takma ya da değiştirme

Şunlara bakın:

"Sistem Kurtarma Ortamı" sayfa 68

"Dell Diagnostics" sayfa 59

"Dell İndirmelerim" sayfa 55

support.dell.com

support.dell.com/manuals adresindeki *Servis El Kitabı*



NOT:Bazı ülkelerde bilgisayarın açılması ve parçaları değiştirilmesi, garantinin geçerliliğini yitirmesine neden olabilir. Bilgisayarınızın içinde çalışmaya başlamadan önce garanti ve iade ilkelerini gözden geçirin.

Şunları yapmanız gerekiyorsa:

bilgisayarınız için en iyi güvenlik uygulamaları bilgilerini bulma

Garanti bilgileri, Hükümler ve Koşullar (yalnızca ABD), Güvenlik yönergeleri, Düzenleyici bilgiler, Ergonomi bilgileri ve Son Kullanıcı Lisans Sözleşmesi

Servis etiketinizi ya da Hızlı Servis Kodunuzu bulma — **support.dell.com** adresinde bilgisayarınızı tanıtmak ya da teknik destek servisine başvurmak için servis etiketini kullanmanız gerekir

Şunlara bakın:

bilgisayarınızla birlikte gönderilen güvenlik ve düzenleyici bilgiler ve ayrıca aşağıdaki adreste bulunan Düzenlemelere Uygunluk Ana Sayfası'nı ziyaret edin:

www.dell.com/regulatory_compliance

bilgisayarınızın altında

Dell Support Center. Dell Destek Merkezi'ni başlatın, Başlat  → **Tüm Programlar** → **Dell** → **Dell Destek Merkezi** → **Dell Destek Merkezi'ni Başlat** sekmelerini tıklayın.

Şunları yapmanız gerekiyorsa:

sürücüler ve indirmeleri; beni oku dosyalarını bulun

teknik destek ve ürün yardımına erişme
yeni alımlarınızın sipariş durumunu denetleme

sık sorulan soruların çözümlerini ve bu sorulara verilen yanıtları bulma

bilgisayarınızda yapılan teknik güncellemelerle ilgili son dakika güncellemeleri ya da teknisyenler veya deneyimli kullanıcılar için gelişmiş teknik referans materyalleri ile ilgili bilgileri bulma



Şunlara bakın:

support.dell.com

Özellikler

Bu bölümde bilgisayarınızı kurarken, sürücülerini güncellerken ya da bilgisayarınızı yükseltirken ihtiyacınız olabilecek bilgiler verilmektedir.

Daha fazla bilgi için, bkz. support.dell.com/manuals.

 **NOT:** Özellikler bölgeye göre değişebilir. Bilgisayarınızın yapılandırması hakkında daha fazla bilgi için **Başlat**  → **Yardım ve Destek** ögesini tıklatın ve bilgisayarınız hakkındaki bilgileri gösteren seçimi yapın.

Bilgisayar Modeli

Dell Inspiron N5010
Dell Inspiron M5010

Sistem Yonga Kümesi

Inspiron N5010 Mobile Intel 5 serisi
express yonga kümesi
HM57

Inspiron M5010 AMD™ RS880M
AMD SB820M

İşlemci

Inspiron N5010 Intel® Core™ i3
Intel Core i5
Intel Core i7
Intel Pentium®

Inspiron M5010 AMD Athlon™ II Dual-Core
AMD Turion™ II Dual-Core
AMD Phenom™ II Dual-Core
AMD Phenom II Triple-Core
AMD Phenom II Quad-Core

Bellek

Bellek modülü iki adet kullanıcı tarafından erişilebilen SODIMM konnektörü

Bellek türü SODIMM DDR3

Bellek çalışma frekansı:

Inspiron N5010

Intel Core i7 Dual-Core 1333 MHz

Intel Pentium, Intel Core i3 ve Intel Core i5 Dual Core 1067 MHz

Inspiron M5010

AMD Phenom 1333 MHz

AMD Athlon, AMD Turion ve AMD V-Series Single- Core 1067 MHz

Bellek

Bellek modülü 1 GB, 2 GB ve 4 GB kapasiteleri

Olası bellek yapılandırmaları 2 GB, 3 GB, 4 GB, 5 GB, 6 GB ve 8 GB

NOT: Bellek yükselme hakkında yönergeler için, bkz. support.dell.com/manuals adresindeki *Servis El Kitabı*.

İletişim

Modem (isteğe bağlı) Harici V.92 56K USB Modem

Ağ adaptörü Sistem kartında 10/100 Ethernet LAN

Kablosuz WLAN Wi-Fi g/gn/agn; WiMax/Wi-Fi agn; Bluetooth® kablosuz teknoloji; WWAN

Konnektörler

Ses	bir mikrofon giriş konnektörü, stereo kulaklık/hoparlör konnektörü
Mini Kart	bir yarım Mini-Kart yuvası
HDMI	bir adet 19 pimli konnektör
Ağ	bir adet RJ45 konnektör
USB	üç adet 4 pimli USB 2.0 uyumlu konnektör
VGA	bir adet 15 delikli konnektör
eSATA	bir 7-pimli/4-pimli eSATA/USB birleşik konnektörü
Ortam kart okuyucusu	bir 7's 1 arada yuva

Ortam Kart Okuyucusu

Desteklenen kartlar	Güvenli Dijital (SD) bellek kartı Güvenli Dijital Yüksek Kapasite (SDHC) Bellek Çubuğu Bellek Çubuğu PRO MultiMedya Kartı (MMC) MMC+ xD-Resim Kartı
---------------------	---

Ses

Ses denetleyici	IDT-92HD79B1
Hoparlörler	2 x 2 Watt
Ses seviyesi denetimleri	yazılım programı menüleri ve ortam kontrolleri

Görüntü

Inspiron N5010:

Ayrı

Görüntü denetleyicisi ATI Mobility Radeon™ HD 5470
ATI Mobility Radeon HD 550v
ATI Mobility Radeon HD 5650

Video belleği DDR3 512 MB/1 GB
DDR3 1 GB

UMA

Görüntü denetleyicisi Intel® HD Graphics

Video belleği 1.752 MB paylaşımlı bellek

Görüntü

Inspiron M5010:

Ayrı

Görüntü denetleyicisi ATI Mobility Radeon HD 550v

Video belleği DDR3 1GB

UMA

Görüntü denetleyicisi ATI Mobility Radeon HD 4250

Video belleği 3.067 MB paylaşımlı bellek

Kamera

Piksel 1,3 megapiksel

Video çözünürlüğü Saniyede 30 karede
640 x 480

Ekran

Tür	15,6" HD WLED arka ışık, TrueLife
Boyutlar:	
Yükseklik	193,54 mm (7,62 inç)
Genişlik	344,23 mm (13,55 inç)
Köşegen	396,42 mm (15,6 inç)
Maksimum çözünürlük	1366 x 768
Yenileme hızı	60 Hz
Çalışma açısı	0° (kapalı) - 135°
Yatay görüntü açısı	40/40
Dikey görüntüleme açısı	15/30 (H/L)
Piksel derecesi	0,252 x 0,252 mm

Klavye

Tuş sayısı	102 (ABD ve Kanada); 103(Avrupa); 106(Japonya); 105(Brezilya)
------------	--

Dokunmatik Yüzey

Genişlik	90,0 mm (3,54 inç) etkin algılayıcı alan
Yükseklik	45,2 mm (1,78 inç) dikdörtgen

Özellikler

Pil

9 hücreli "akıllı" lityum iyon

Yükseklik 22,80 mm (0,9 inç)

Genişlik 214 mm (8,4 inç)

Derinlik 78,76 mm (3,10 inç)

Ağırlık 0,52 kg (1,15 lb)

6 hücreli "akıllı" lityum iyon

Yükseklik 22,80 mm (0,9 inç)

Genişlik 214 mm (8,43 inç)

Derinlik 57,64 mm (2,27 inç)

Ağırlık 0,34 kg (0,75 lb)

Volтаж 11,1 VDC (6/9 hücreli)

Şarj olma süresi 4 saat (bilgisayar kapalıyken)
(yaklaşık)

Pil

Çalışma süresi Pilin çalışma süresi çalışma şartlarına bağlı olarak değişir.

Düğme pil CR-2032

AC Adaptörü

 **NOT:**Sadece bilgisayarınızla kullanıma uygun olduğu belirtilen AC adaptörlerini kullanın. Bilgisayarınız ile birlikte gelen güvenlik bilgilerine bakın.

Giriş voltajı 100-240 VAC

Giriş akımı (maksimum)

65 W/90 W 1,7 A

130 W 2.5 A

Giriş frekansı 50-60 Hz

Çıkış gücü 65 W veya 90 W veya 130 W

AC Adaptörü

Çıkış akımı

65 W	3,34 A (sürekli)
90 W	4,62 A (sürekli)
130 W	6,7 A (sürekli)

Nominal çıkış voltajı 19,5 VDC

Çalışma sıcaklığı 0° - 40°C
(32° - 104°F)

Saklama sıcaklığı -40° - 70°C
(-40° - 158°F)

Fiziksel

Yükseklik	31,8 mm - 34 mm (3,18 cm - 3,40 cm)
Genişlik	376 mm (14,8 inç)
Derinlik	262 mm (10,31 inç)
Ağırlık (6 hücreli pille):	2,7 kg (5,95 lb)'nin altına kadar yapılandırılabilir

Bilgisayar Ortamı

Sıcaklık aralığı:

Çalışma	0° - 35°C (32° - 35,00°C)
Depolama	-40° - 65°C (-40° - 149°F)

Bağıl nem (en yüksek):

Çalışma	%10 - %90 (yoğuşmasız)
Depolama	%5 - %95 (yoğuşmasız)

En yüksek titreşim (kullanıcı ortamını uyaran rasgele titreşim spektrumu kullanılarak):

Çalışma	0,66 GRMS
Çalışma dışı	1,30 GRMS

Bilgisayar Ortamı

Maksimum darbe (çalışırken — Dell Diagnostics programı sabit sürücüde çalışırken 2 ms'lik yarım sinüs darbesiyle hesaplanmıştır; çalışmazken: sabit sürücü başlığı durdurulmuş konumdayken 2 ms'lik yarım sinüs darbesiyle hesaplanmıştır):

Çalışma 110 G

Çalışma dışı 160 G

Yükseklik (en çok):

Çalışma -15,2 - 3.048 m
(-50 - 304.800,00
cm)

Depolama -15,2 - 10.668 m
(-50 - 35.000 ft)

Bilgisayar Ortamı

Havadan geçen
madde düzeyi

ISA-S71.04-1985
ile tanımlanan
biçimde G2 veya
düşük

Ek

NOM veya Resmi Meksika Standardı'na İlişkin Bilgiler (Sadece Meksika)

Aşağıdaki bilgiler, Resmi Meksika Standardı (NOM)'a uygun olarak bu belgede açıklanan aygıt(lar)ın içinde verilmektedir:

İthalatçı:

Dell México S.A. de C.V.

Paseo de la Reforma 2620 – Flat 11°

Col. Lomas Altas

11950 México, D.F.

Tescilli model numarası	Voltaj	Frekans	Elektrik tüketimi	Çıkış voltajı	Çıkış yoğunluğu
P10F	100-240 VAC	50-60 Hz	1,5 A/1,6 A/1,7 A/ 2,3 A/2,5 A	19,5 VDC	3,34 A/4,62 A/ 6,7 A

Ayrıntılar için, bilgisayarınızla birlikte gelen güvenlik bilgilerini okuyun.

Ek güvenlik en iyi uygulama bilgileri için www.dell.com/regulatory_compliance adresindeki Yasal Uygunluk Ana Sayfasına bakın.

Dizin

A

ağ bağlantısı
sabitlenme **49**

B

bağlama
İnternet'e **17**
bellek sorunları
çözme **50**
bilgisayarın kapasitesi **44**
bilgisayar, kurma **5**
birinci çözüm olarak **64**

C

CD'ler, oynama ve yaratma **45**

Ç

çok çıkışlı elektrik prizleri, kullanma **6**

D

daha fazla bilgi edinme **80**
DataSafe Yerel Yedekleme **65**
DellConnect **73**
Dell Diagnostics programı **59**
Dell Digital Delivery
yazılımı yükleyin **21**
Dell'e çevrimiçi başvurma **79**
Dell Factory Image Restore **69**
Dell'i arama **77**
destek e-posta adresleri **74**
destek siteleri
dünya genelinde **73**

Dokunmatik Yüzey

Hareketler **34**

Donanım Sorun Giderici **58**

donanım sorunları

tanılama **58**

DVD'ler, oynama ve yaratma **45**

E

e-posta adresleri

teknik destek için **74**

F

fabrika imajını geri yükleme **69**

FTP oturumu açma, anonim **74**

G

garanti kapsamındaki iadeler **75**

güç gösterge ışığı **29**

güç sorunları, çözme **49**

H

hava akışı, sağlama **5**

havalandırma, sağlama **5**

I

İnternet bağlantısı **17**

ISS

İnternet Servis Sağlayıcı **17**

K

kablolu ağ

ağ kablosu, takma **7**

kablosuz ağ bağlantısı **48**

kaynaklar, daha fazla **80**

kurulum, başlamadan önce **5**

M

müşteri hizmetleri **72**

Ö

özellikler **83**

P

pil durum ışığı **29**

S

sabit disk etkinliği ışığı **29**

SIM kartı **12**

Sistem İletileri **56**

Sistem Kurtarma Ortamı **68**

sorunlar, çözme **47**

sorunları çözme **47**

sürücüler ve yüklemeler **82**

T

Tanı Denetim Listesi **78**

Ü

ürünler

bilgi ve satın alma **75**

ürünleri gönderme

iade ya da onarım için **76**

W

Windows

Program Uyumluluk Sihirbazı **51**

Windows, yeniden yükleme **68**

Y

yardım

yardım ve destek alma **71**

yazılım özellikleri **44**

yazılım sorunları **51**

yedekleme ve kurtarma **45**

yeniden sistem kurulumu seçenekleri **63**

Polonya'da basılmıştır.

www.dell.com | support.dell.com



0H9DKFA04